



Heizen mit Holz
Feuer verbindet



Effizient Heizen

Nachhaltig, transparent
und regional.



Holz – ein Schritt in die Unabhängigkeit

Im Gegensatz zu den fossilen Brennstoffen Öl und Gas ist Holz ein regenerativer Rohstoff. Feuerstätten bilden daher eine optimale Ergänzung zu präferierter Wärme wie Wärmepumpen und Solarthermieanlagen, um autark zu heizen.

Holz gilt darüber hinaus als CO₂-neutral. Es wird während des Abbrandes nur genau die Menge an Kohlendioxid freigesetzt, die der Baum im Laufe seines Wachstums aufgenommen hat.



Zukunft Holz

Die in Deutschland gesetzlich vorgeschriebene und hinsichtlich der gesamten Waldfläche praktizierte nachhaltige Forstwirtschaft, bei der nicht mehr Holz eingeschlagen wird als nachwächst, verbindet sich mit der klimafreundlichen CO₂-Neutralität des Brennstoffes und der Schaffung sowie Sicherung von Arbeitsplätzen in der Holzwirtschaft, in der Industrie und im Handwerk.

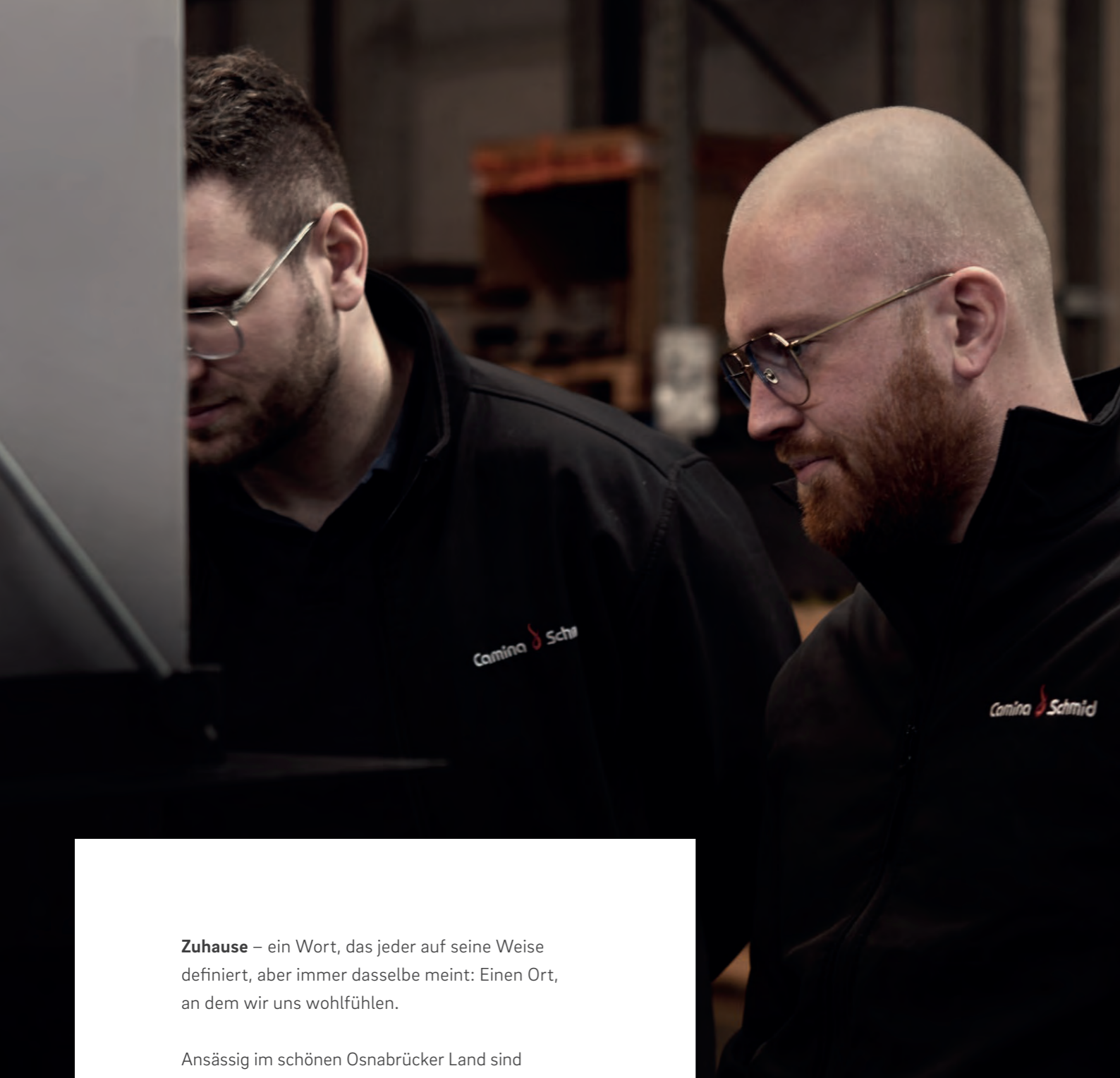

Inhalt

Erleben Sie Wohlfühlatmosphäre und die damit verbundene Welt des Feuers.



Heizen mit Holz besticht mit unschlagbarem Charme und steigert gleichzeitig die Effizienz Ihres Zuhauses. Bei der Auswahl des passenden Feuers aus unserem Hause steht Ihnen ein Ofensetzer beratend zur Seite.

Heizsysteme 4

Kamineinsätze 6

Modellvarianten 8

Erlebe die Evolution mit evo 30

Wassergeführt 44

Zubehör 48

Technische Daten 60

Systemanlagen 62

Die perfekte Hülle

Heizeinsätze 70

Profi 72

Wassergeführt 74

Grundöfen 78

Große Grundöfen 80

Kleinspeicheröfen 84

Systemanlagen 88

Einfach ausgetauscht 92

Unsere Vielfalt an Lösungen

Zuhause – ein Wort, das jeder auf seine Weise definiert, aber immer dasselbe meint: Einen Ort, an dem wir uns wohlfühlen.

Ansässig im schönen Osnabrücker Land sind wir als mittelständisches Familienunternehmen bereits in zweiter Generation Teil der Ofenbranche. Unsere vielfältigen Kamine und Kachelöfen sind international in Europa sowie in Teilen Amerikas und Asiens etabliert. Dabei setzen wir als fairer Partner für Kunden und Lieferanten auf eine transparente Kommunikation. Unsere unschlagbare Motivation, technisches Know-how und die Begeisterung für das Feuer machen uns aus. Lassen Sie sich davon auf den nächsten Seiten überzeugen.

Herzlichst
Ihr Camina & Schmid Team

Colin Rokossa
Geschäftsführung

Das Richtige finden

Unsere Heizsysteme

Jedes Haus weist unterschiedliche Gegebenheiten auf. Um diese und Ihre Bedürfnisse zu erfüllen, muss das passende Heizsystem gewählt werden. Hier erfahren Sie mehr über die verschiedenen Möglichkeiten, Ihre Wärmeversorgung optimal zu ergänzen.

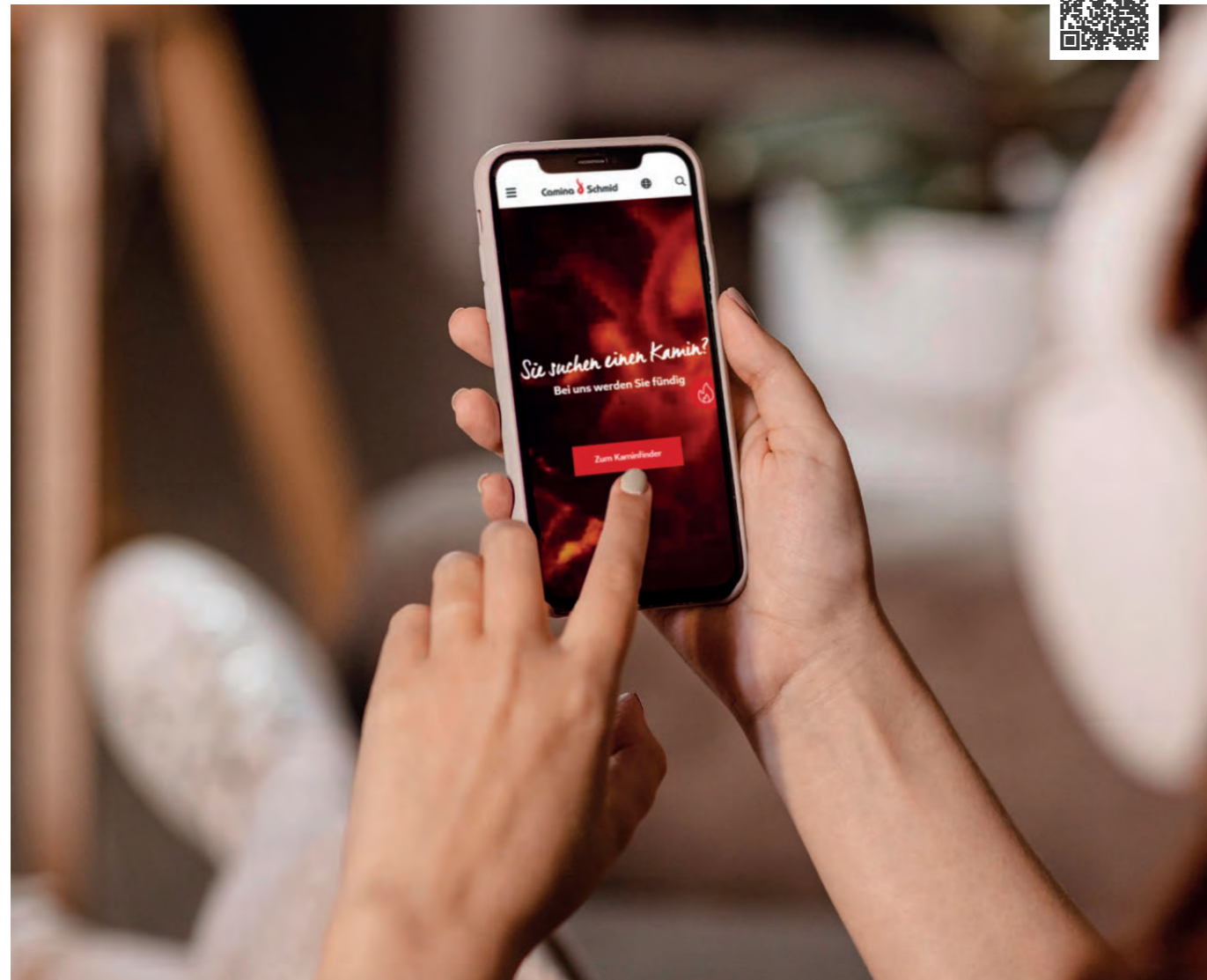

Kamineinsatz

Wärmeluftsystem

- + schnelle Wärmeabgabe
- + große Sichtscheiben
- keine Wärmespeicher
- geringere Effizienz

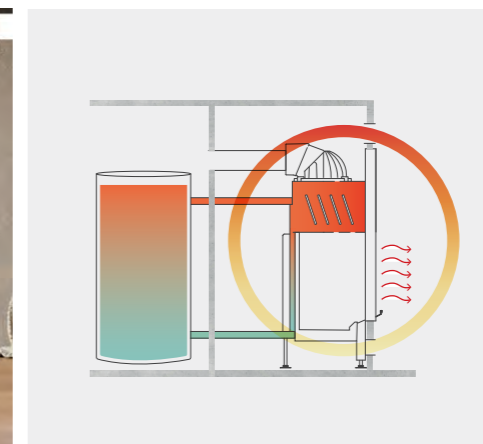

Kamin-, Heizeinsatz

Wassertechnik

- + Wärmespeicher
- + schnelle Wärmeabgabe
- + Wärmeverteilung
- + Wärmenutzen
- benötigt mehr Platz
- planungs- und zeitintensiver

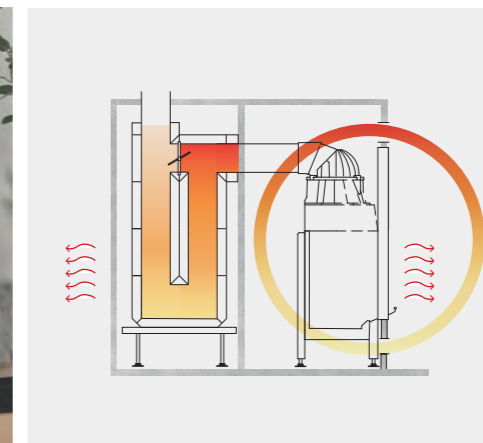

Kamin-, Heizeinsatz

Wärmeluft + Wärmespeicher

- + schnelle Wärmeabgabe
- + höhere Effizienz durch Speicher
- + langanhaltende Wärmeabgabe
- benötigt mehr Platz
- zeit- und kostenintensiver

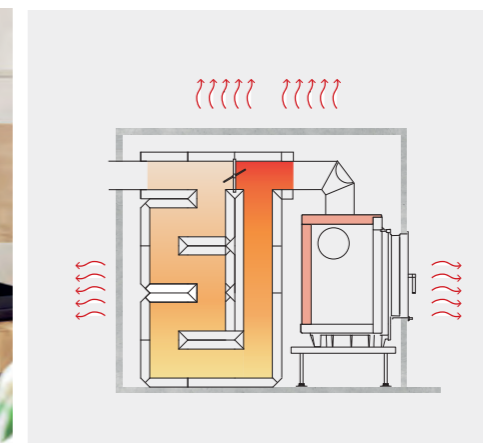

Grundofen

Wärmespeichersystem

- + langanhaltende Wärmeabgabe
- + geringerer Holzverbrauch
- + hohe Abstrahlfläche
- + allergikerfreundlich
- lange Anlaufzeit bis zur Wärmeabgabe
- zeit- und kostenintensiver



Kamineinsätze

In diesem Kapitel tauchen Sie in die Vielfalt unserer hochwertigen Kamineinsätze ein. Schaffen Sie sich mit uns ein warmes und gleichermaßen stilvolles Ambiente, das Ihre Wohnräume auf besondere Weise bereichert. Von modernen Designs bis hin zu klassischen Ausführungen bieten wir Ihnen eine breite Palette an Optionen. Lassen Sie sich von unserer Auswahl inspirieren.

Vorteile eines Kamineinsatzes

- + das passende Modell für jeden Raum
- + zahlreiche Möglichkeiten der Gestaltung
- + emissionsarme Verbrennungstechnik
- + leichte und sichere Bedienung der Luftzufuhr, Ascheentleerung sowie Reinigung
- + Gusskuppel mit Reinigungs-/ Revisionsdeckel sowie integrierter Messöffnung für den Schornsteinfeger

Das Heizsystem

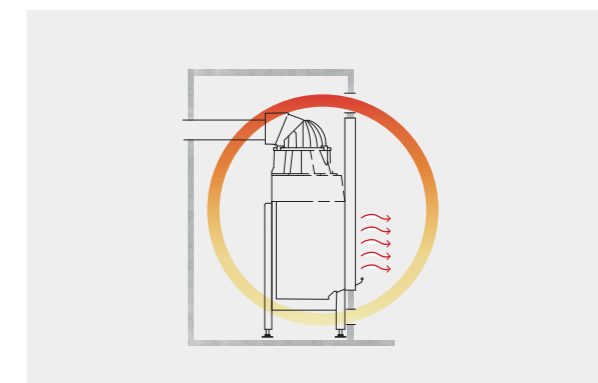



Modelle

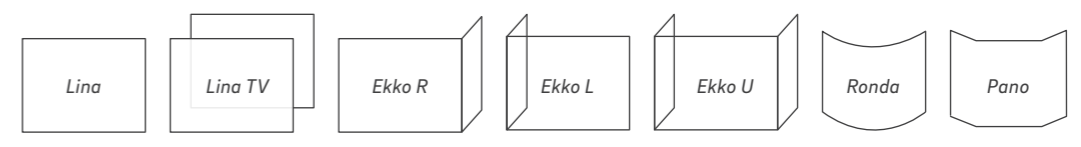

Finden Sie das perfekte Modell für Ihr Zuhause. Wählen Sie gemeinsam mit Ihrem Ofensetzer zwischen verschiedenen Optionen. Unser umfangreiches Zubehör bietet Ihnen grenzenlose Möglichkeiten, Ihre Wünsche zu verwirklichen.



Lina



Lina TV



Ekko L/R



Ekko U



Ronda



Pano



Lina

Einseitige Kamineinsätze

Lina Kamine repräsentieren die traditionelle Art zu Heizen und verbinden diese heute gleichermaßen mit Eleganz. Mit einer Vielzahl an verschiedenen Größen ist es möglich, der individuellen Gestaltung freien Raum zu geben.

— Einseitig L Zweiseitig □ Dreiseitig = Durchsichtig

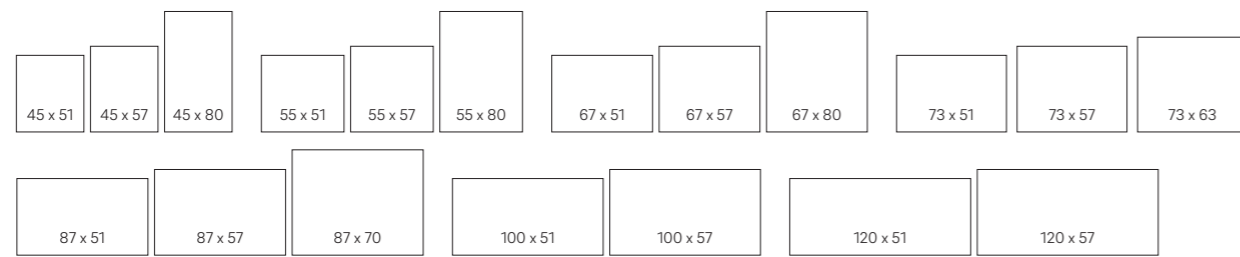

Produktmodell

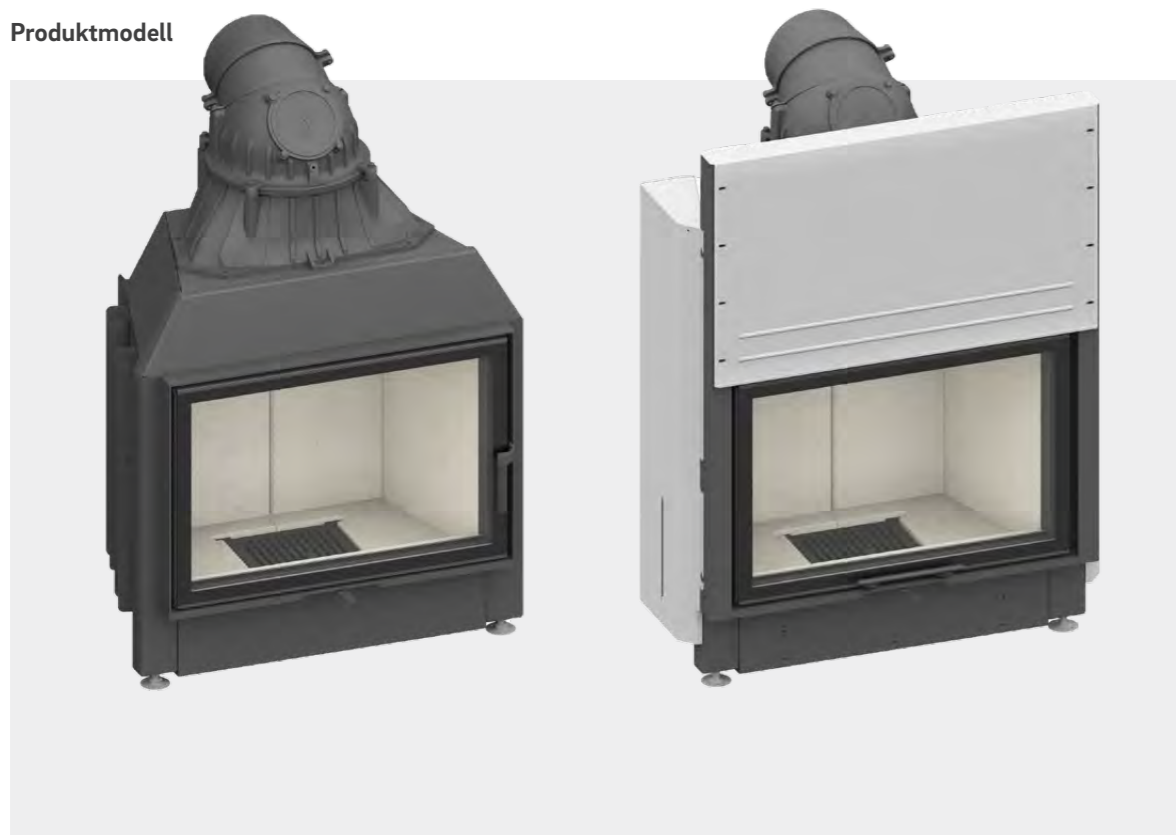



Ein Abend mit Eleganz

In einem modernen Loft, dessen Wände großzügig und in tiefem Schwarz gestaltet sind, lodert ein Kaminfeuer und taucht den offenen Wohnbereich in ein warmes, einladendes Licht. Die Flammen tanzen im Rhythmus der im Hintergrund laufenden Musik und werfen Schatten auf die stilvollen Möbel. Es war ein Abend der Eleganz und des puren Genusses, den Henrik mit seinem besten Freund verbrachte.

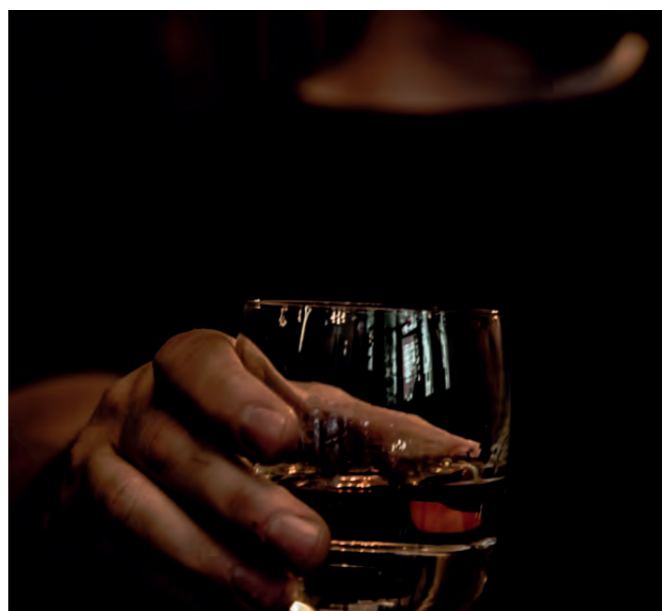



Lina TV

Durchsicht Kamineinsätze

Möchten Sie ihr offenes Raumkonzept auf subtile Weise voneinander trennen oder das Feuer von beiden Seiten aus genießen? Unsere Lina TV Kamine sind ein wahrer Blickfang und bieten eine Vielzahl von Größen und Breiten. Schaffen Sie sich ein harmonisches Wohnambiente.

- Einseitig
- Zweiseitig
- Dreiseitig
- Durchsichtig

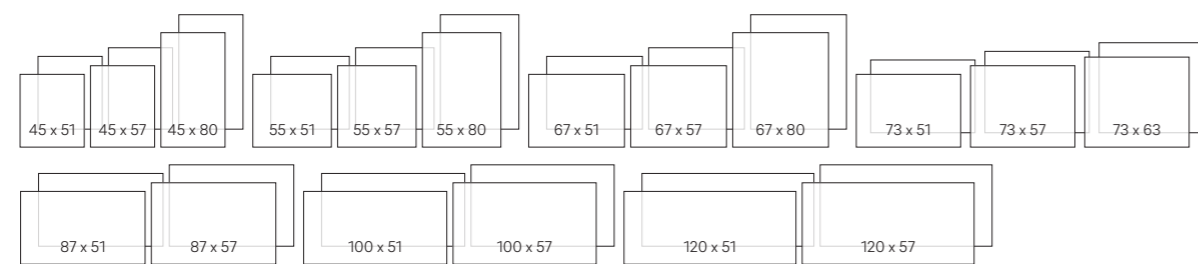

Produktmodell

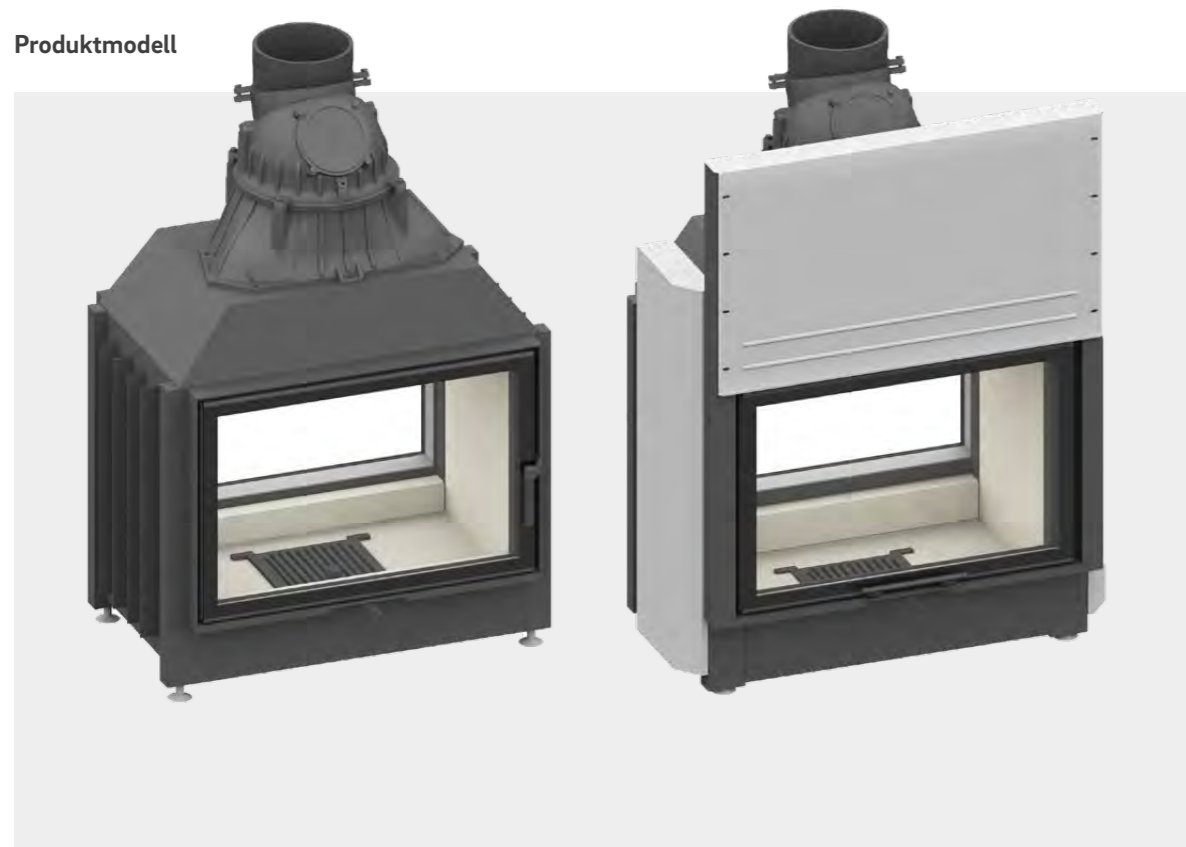



Ein Rückzugsort der Entspannung

In einer Welt, in der die meisten Tag von Termindruck und Stress geprägt ist, sehnen sich die Menschen nach einem Ort der Ruhe und Entspannung. Für Anna und Tom war dieser Ort ihr eigenes Zuhause, ein Refugium, das sie mit dem durchsichtigen Lina Kamin in eine warme und

einladende Spa-Atmosphäre verwandelt hatten. Ihr Zuhause ist nicht nur ein Ort zum Leben, sondern auch ein Ort zum Aufatmen und Aufladen. Das wärmende Feuer knistert und beruhigt die Seele. Dieses Gefühl von Geborgenheit ist einzigartig.





Ekko L und Ekko R

Zweiseitige Kamineinsätze

Durch eine zweiseitige Sichtscheibe betrachten Sie mit unseren Ekko Kaminen die Flammen aus verschiedenen Blickwinkeln. Wahlweise mit einem zweiten Glas auf der linken oder rechten Seite. Dies schafft Ihnen die Möglichkeit, Ihren Wohnraum genau nach Ihren Wünschen zu gestalten.

— Einseitig Zweiseitig Dreiseitig Durchsichtig

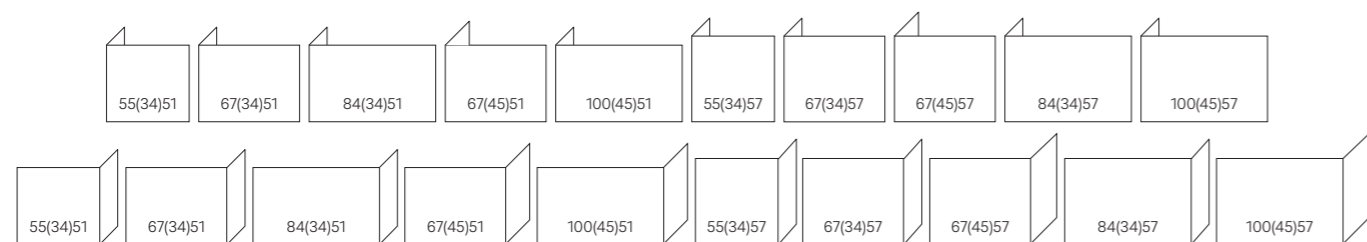

Produktmodell

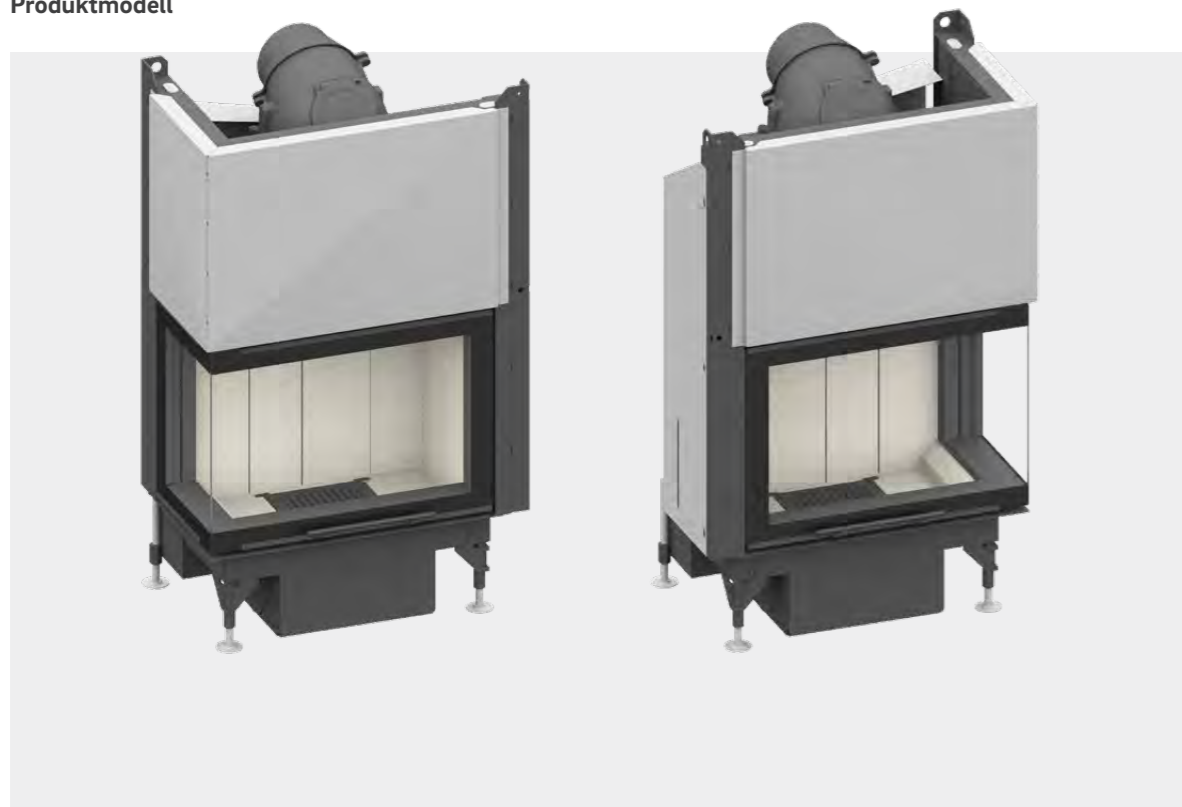



Made in Germany – aus Tradition in Handarbeit

Unser Sortiment besteht aus einer Vielzahl an Design-Produkten, gefertigt und geformt aus sorgfältig gewählten Materialien. Unsere Liebe zum Detail spiegelt sich in jedem einzelnen Produkt wider. Dabei zählen sich insbesondere Zuverlässigkeit, Langlebigkeit und Wertstabilität aus. Aus Prototypen entstehen bei uns Kamine und Öfen, die auch in Zukunft weiteren Anforderungen der Bundesimmissionsschutzverordnung standhalten.



Zusammen beginnen wir den Tag

Der Ekko Kamin ist das Herz unserer Küche und der Treffpunkt unseres Zuhauses. In diesem Raum beginnen wir unserer Tage. Jeden Morgen, noch bevor die Sonne aufgeht, weckt der Duft von brennendem Holz und frisch aufgebühtem Kaffee die Sinne. Hier teilen wir unsere Mahlzeiten und

schaffen kostbare Familienmomente. Das Feuer begleitet uns durch die kalten Wintermorgen und die gemütlichen Familienessen. Es gibt keinen Raum, in dem wir lieber sind und das reine Zusammensein genießen. Der Kamin füllt dabei jede Erinnerung mit Wärme.





Eingehüllt in wohliger Wärme

In einem modernen Wohnzimmer, welches von rustikalem Design und zeitloser Farbgebung geprägt ist, schafft der Ekko Kamin ein harmonisches Highlight. Er fügt sich nahtlos in das Raumdesign ein und kreiert einen Ort der Ruhe. Genau das war der Wunsch von Sophie, die sich ihr Apartment mit ihrer Katze Luna teilt. Wenn der Kamin entfacht ist, kuscheln sich beide gemütlich auf das Sofa und genießen die gemeinsame Zeit.





Ekko U

Dreiseitige Kamineinsätze

Die Ekko U Kamine sind die ideale Wahl für diejenigen, die entweder zwei Räume auf raffinierte Weise voneinander trennen möchten oder das Feuer von drei Seiten aus genießen wollen. Unabhängig von der Modellauswahl bieten diese Kamine ein faszinierendes visuelles Erlebnis und sind garantiert ein Blickfang in jedem Raum.

— Einseitig L Zweiseitig **U Dreiseitig** = Durchsichtig



Produktmodell





Gemeinsame Momente der Ruhe

Nach einem langen Arbeitstag und einem ausgedehnten Spaziergang, findet Emily jeden Abend Zeit für gemeinsame Momente der Ruhe. Auf ihrem gemütlichen Sofa sitzend, umgeben von flauschigen Decken und dem sanften Knistern des Feuers, lässt sie mit ihrem Hund Charlie den Tag hinter sich. Stets an ihrer Seite ruht auch er friedlich und genießt die natürliche Wärme des Kamins.





evo



evo

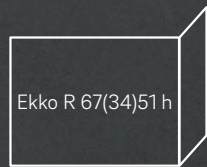

Ekko R 67(34)51 h

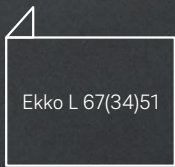

Ekko L 67(34)51

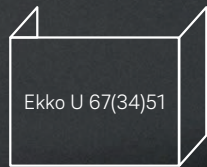

Ekko U 67(34)51



Erlebe die Evolution

Aus dem Feedback unserer langjährigen Handwerkspartner und unserer seit 25 Jahren angesammelter Expertise entstanden, präsentieren wir unsere neuen evo Kamineinsätze.

Mit wegweisenden Technologien und stilicherem Design setzen wir neue Standards in der Branche: Die zum Patent angemeldete Flammenkorrektur hält die Flammen im Zentrum des Brennraums und sorgt für ein angenehm ruhiges Flammenbild. Ein integrierter Druckausgleich reduziert den Holzverbrauch und minimiert den Ruß. Die Scheiben bleiben lange klar und gereinigt werden muss nur noch selten. Die ersten drei Modelle sind bereits erhältlich. Sorgen Sie mit evo in Ihren vier Wänden für ein unvergleichliches Erlebnis.

Effizienz weiter gedacht

Die evo Geräte erreichen mit einer Holzauflagemenge von 1,6 Kilogramm eine Nennwärmeleistung von 6-7 Kilowatt. Damit liegen die Staub- und Kohlenstoffwerte weit unter den vorgegebenen Richtlinien des Bundes-Immissionschutzgesetzes. Um diese Werte weiter zu minimieren, bieten wir bis zu vier Katalysatorplatten an. Daraus resultieren noch bessere Verbrennungswerte.

i Verschärfen sich also zukünftig die Vorgaben erneut, können die evo Kamineinsätze ohne viel Aufwand einfach und kostengünstig nachgerüstet werden.

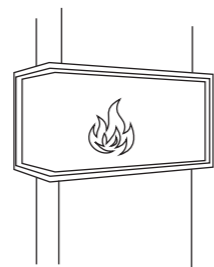
**Flammenausrichtung**

Die Luftführung mit Flammenkorrektur. Die Flamme bleibt durchweg im Mittelpunkt des Brennraums und zieht weder nach links oder rechts: Für ein ruhigeres Flammenbild mit verbesserter Wärmeausnutzung.

Luftschieber und Front

Hochwertige Haptik und Akustik

Reinigungsfunktion

Sicheres Gefühl dank „Klick“-Akustik

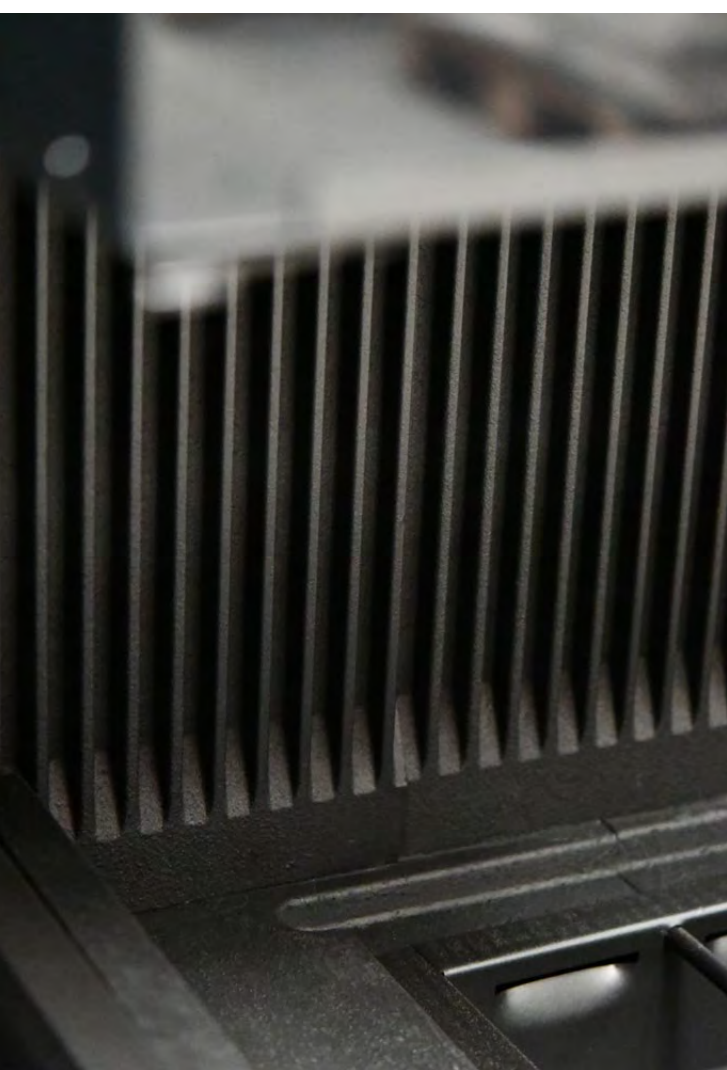
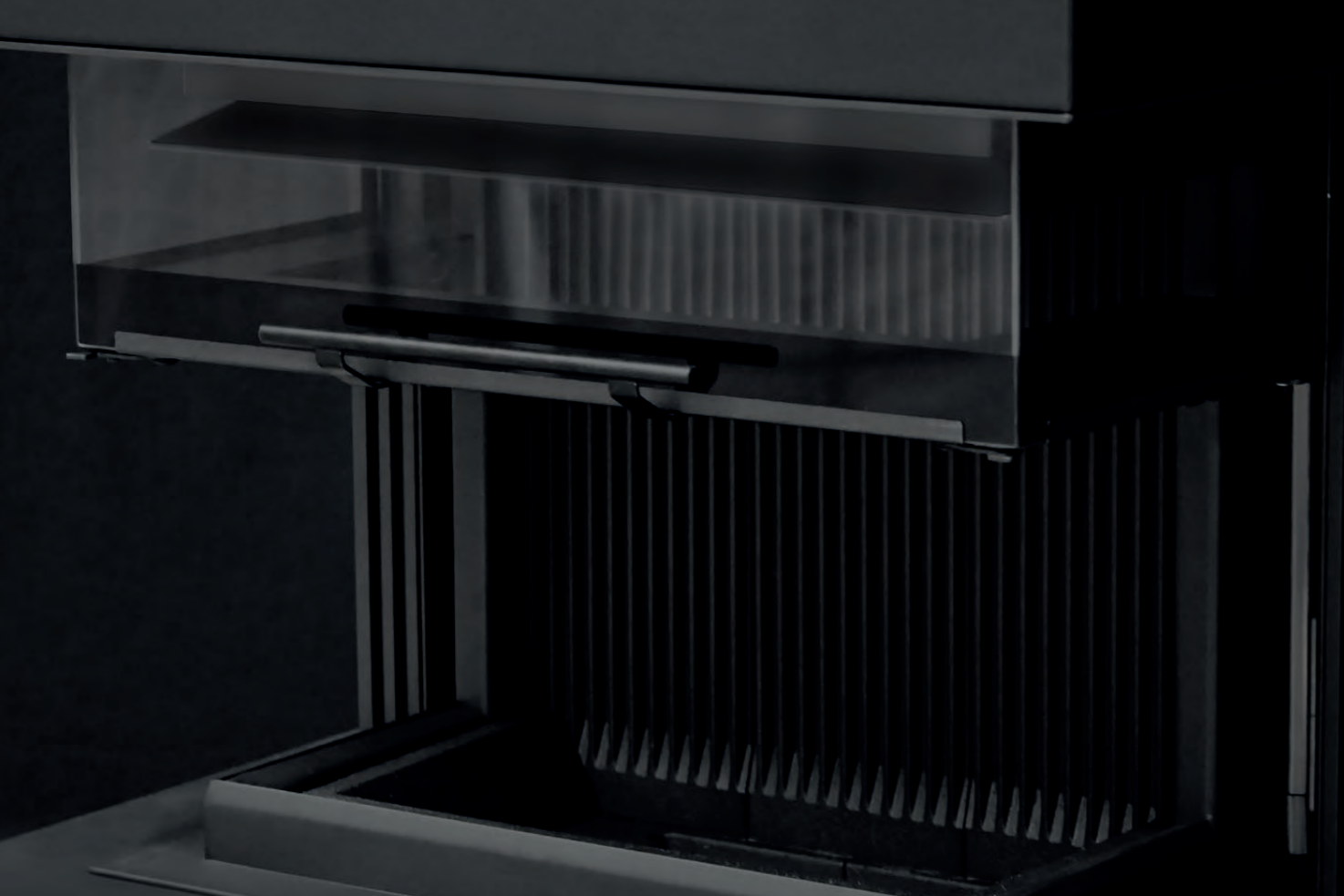

Blackfire

Glatte Oberflächen, vereinfachte Konstruktionen und eine makellose Optik ermöglichen ein unvergessliches Feuererlebnis der Extraklasse.

Stabile Performance

Angenehme Akustik und ein festes Gefühl beim Öffnen und Schließen der Front.

Exklusiv-Line E2

Machen Sie es sich mit unserer Exklusiv-Line-Anlage einfach: Der evo Kamineinsatz in perfekt abgestimmter Hülle.

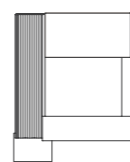

Seite 66

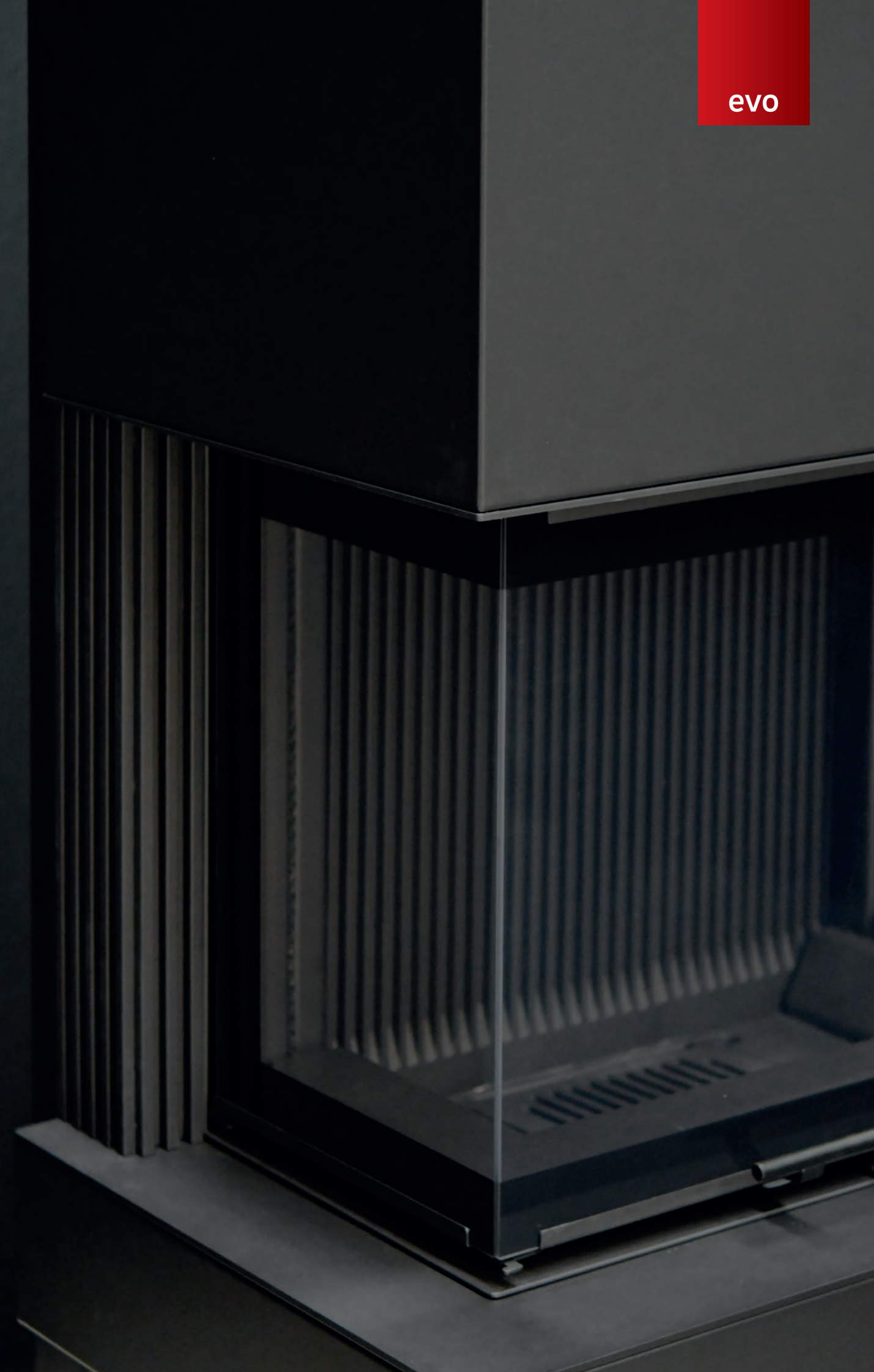



Beobachte magische Szenen

Mit einer großzügigen Sicht aufs Feuer erfüllt der Ekko U Kamin den gesamten Raum in einem warmen Glanz. Die sanften Lichter durchfluten das Wohnzimmer. Das Knistern des Feuers und die wohlige Wärme umhüllen Malik in eine sichere Umarmung. Gebannt beobachten seine Eltern diese magische Szenerie. Der Kamin bereichert das Zuhause von Malik und seiner Familie und schafft unvergessliche Momente voller Geborgenheit.



Mit der Familie verbunden

Ob wir uns Geschichten erzählen, Spiele spielen oder einfach nur still die Nähe zueinander genießen – vor dem Kamin finden wir Ruhe und Harmonie. Es sind die kleinen Momente der Verbundenheit, die unser Zuhause mit Leben füllen und uns immer wieder zusammenbringen.



Wie gehe ich richtig mit meinen Kamin um? Dazu finden Sie wertvolle Tipps auf unserem YouTube-Kanal.





Wenn es sich Zuhause wie Urlaub anfühlt

Genau das macht unser Heim zu einem Ort des Glücks, umgeben von den Menschen, die uns am wichtigsten sind. Es ist der Ort, an dem wir uns entspannen können, die Seele baumeln lassen und neue Energie tanken. Wenn es sich Zuhause wie Urlaub anfühlt, wissen wir, dass wir genau dort sein wollen und unser Herz das ganze Jahr über den passenden Platz gefunden hat.





Pano und Ronda

Einseitige Kamineinsätze mit abgerundetem oder prismatischem Glas

Diese Modelle ermöglichen eine ausgefallene Sichtweise. Das abgerundete oder prismatische Glas verleiht den Flammen eine einzigartige Perspektive mit neuen Dimensionen und Tiefen. Verschönern Sie Ihren Wohnraum auf spezielle Art und Weise und sorgen Sie für einen besonderen Blickfang.

— Einseitig L Zweiseitig □ Dreiseitig = Durchsichtig

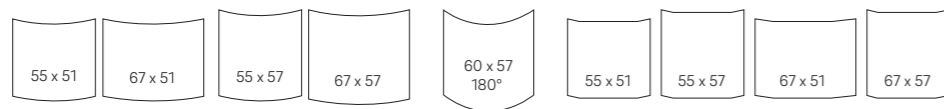

Produktmodell



Wassergeführte Kamineinsätze

Kesselgeräte

Unsere wassergeführten Kamine erwärmen den Aufstellraum und unterstützen gleichzeitig sowie umfänglich Ihre Zentralheizung. Das Wasser heizt sich im Hintergrund auf, während im Vordergrund die klassische Kaminatmosphäre den Raum erfüllt.

— Einseitig ┘ Zweiseitig □ Dreiseitig ≡ Durchsichtig

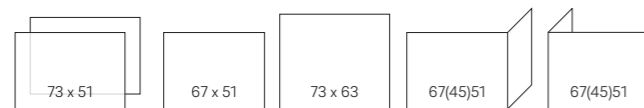

Funktionsweise

Das umfließende Wasser erhitzt sich während des Abbrandes und die dabei entstehende Wärme wird über Pumpengruppen in den Pufferspeicher geleitet. Dieser speichert die beim Abbrand entstandene Wärme über viele Stunden und gibt diese nach Bedarf kontinuierlich ab. Sobald weniger Energie durch den Kamin in den Pufferspeicher geführt wird und die Temperaturfühler eine Untertemperatur wahrnehmen, springt die Zentralheizung wieder ein.

11 kW	4,4 kW	6,6 kW
Lina W TV 73	Raumwärmeanteil	Heizungssystemabgabe

Kesselgerät





i Gerade für Häuser mit geringem Energiebedarf sind wasserführende Feuerstätten ideal geeignet. Überschüssige Energie wird im Pufferspeicher gespeichert und über die Heizungsanlage im gesamten Gebäude verteilt. Wasser ist einer der besten natürlichen Wärmespeicher.

Energiebedarf

Neu gebaute Häuser sind vollumfänglich gedämmt, sodass diese einen immer niedrigeren Wärmebedarf aufweisen. Daraufhin besteht bei vielen der Glaube, dass ein Kamin oder Kachelofen überflüssig ist, da die Wärme nicht gebraucht wird und der Raum überhitzen würde. So verzichten viele nicht nur auf ein gemütliches Ambiente, sondern auch auf das Potenzial, noch effizienter und umweltfreundlicher zu heizen. Bei einer Wärmespeicheranlage oder wie in unserem Fall eines Kamin oder Kachelofens mit Wasser erwärmender Funktion ist dem nicht so.





Zubehör

Für unsere Kamineinsätze



Außenbefeuerung

Für die meisten Kamineinsätze aus unserem Sortiment ist eine Ausstattung mit einer Außenbefeuerung möglich.

Seite 50

Wärme speichern

Die Nachschaltung mit keramischen Zügen an unsere Kamineinsätze vermindert die zu schnelle Wärmeabgabe an den Raum.

Seite 52-57

Designoptionen

Wählen Sie für Ihren Brennraum verschiedenen Innenauskleidungen oder Frontausführungen.

Seite 58

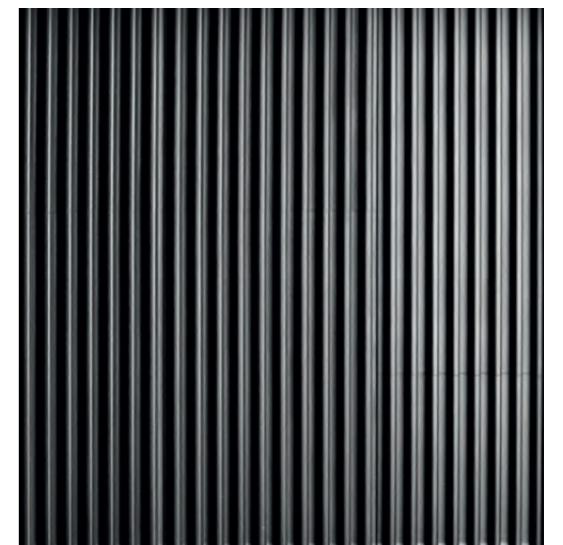
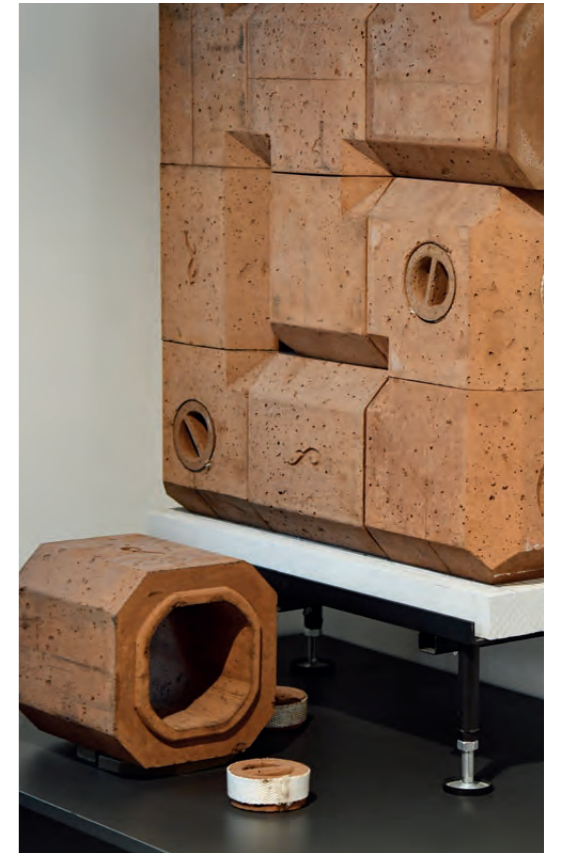



Bequem Befeuern mit der Außenbefeuerung



Ihr Kamin mit Außenbefeuerung

Für die meisten Kamineinsätze aus unserem Sortiment ist eine Ausstattung mit einer Außenbefeuerung möglich. In diesem Fall können Sie zum Beispiel vom Flur oder Nachbarraum aus heizen und Holz nachlegen. Die Außenbefeuerung ist in drei Varianten erhältlich:

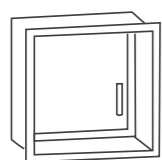

Stone

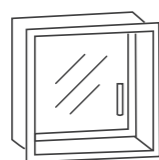

Steel

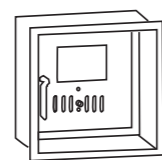

Classic



Steel



Wärme speichern

Zahlreiche Möglichkeiten



Speichersysteme

Der Raum erwärmt sich über die Konvektionsluft innerhalb kürzester Zeit. Die Speicher nehmen die Wärme ebenfalls auf und geben diese auch nach dem Abbrand noch ab.

Umso mehr Wärme gespeichert wird, desto effizienter nutzen Sie Ihren Kamin, da weniger Energie über den Schornstein verloren geht. Sie profitieren darüber hinaus von einer verbesserten Wärmenutzung, da die Wärme gleichmäßiger im Raum verteilt wird.

i Mindestens 12 Stunden Wärmeabgabe.

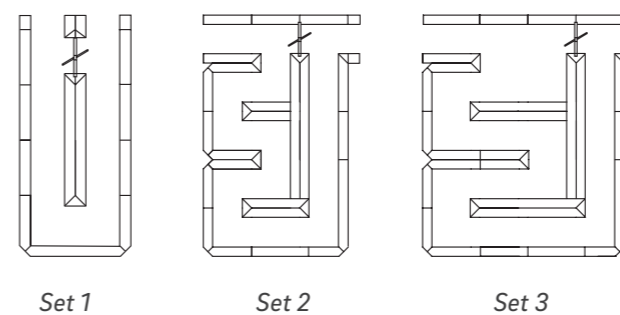



Aufsatzregister



Aufsatzspeicher



Heizwasseraufsatzregister

Wärmespeicher

Ein Abgaswärmetauscher wird mit in das Abgas-system integriert. Damit nutzen Sie die heißen Abgase, die sonst ungespeichert ins Freie gelangen. Der Einsatz eines Heizwasseraufsatzregister wird beispielsweise genutzt, um gleichzeitig Wasser zu erhitzen und so die Zentralheizung zu unterstützen. Ein Aufsatzspeicher wärmt zusätzlich einen Schamottekern. Mit Wärmetauschern erhöhen Sie die Effizienz Ihres Kamins. Dies trägt dazu bei, den allgemeinen Energieverbrauch zu senken und die Heizkosten zu reduzieren.

Weitere Möglichkeiten:

- + Aufsatzspeicher
- + Heizgaszüge
- + Nachheizkästen

i Je nach Art der Nachschaltung erhöht sich die Warmluftleistung oder die Speichermasse. Sie sollten diese Möglichkeiten auf jeden Fall mit Ihrem Ofensetzer in Betracht ziehen.



Keramische Nachschaltung und geschlossene Bauweise

Aufgrund der verbesserten Dämmung und des damit verringerten Energiebedarfs, wird diese Bauweise vermehrt umgesetzt. Bei der geschlossenen Bauweise wird auf Konvektionsluft verzichtet. Die Wärme wird in der Oberfläche gespeichert und langsam über mehrere Stunden hinweg wieder abgegeben. Somit ist es möglich, Kamine problemlos im Neubau zu integrieren. Die Strahlungswärme und der Verzicht auf Konvektion wirbeln weniger Hausstaub auf.

- i** Die Nachschaltung mit keramischen Zügen an unsere Kamineinsätze vermindert die zu schnelle Wärmeabgabe an den Raum. Für Häuser mit niedrigem Energiebedarf.

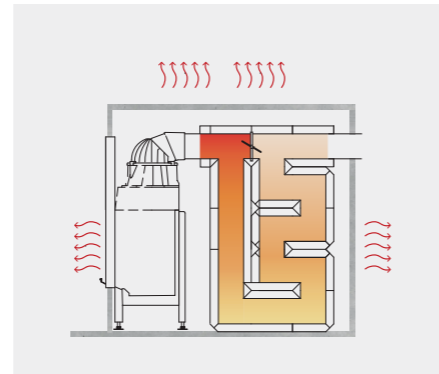



Kamineinsätze

Optionen und Ausführungen

Innenauskleidung

Wählen Sie für Ihren Brennraum aus verschiedenen Variationen. Alle Optionen für die Innenauskleidung stechen als Designhighlight heraus. Die Materialien selbst sind besonders strapazierfähig und langlebig. Sie verleihen dem Innenraum des Kamins eine ästhetische und saubere Optik.

Vermiculite

Vermiculite erhöht die Brennraumtemperatur, da sie nicht wärmedurchlässig ist. Deshalb wird diese Auskleidung bei hochformatigen Kamineinsätzen und aufgesetzten Speichern verwendet. Da sie allerdings stoß- und wasserempfindlich, wird ansonsten die wärmespeichernde Schamotte oder stoßfestes Guss verwendet.

Hochschiebbar | Schwenkbar

Der Türanschlag wird in der schwenkbaren Variante links oder rechts angebracht. Mit einer leichten Hebelbewegung öffnet sich die Tür zur Seite und rastet über einen sicheren Mechanismus wieder ein. Entscheiden Sie sich für die hochschiebbare Variante, gleitet die Tür mit einem sanften Druck mühelos nach oben und lässt sich gedämpft schließen.

Frontausführung

Unsere Auswahl an Türfronten bringen das Feuer wunderschön zum Vorschein. Die auf die Kamine angepassten Griffe schmiegen sich edel und zurückhaltend an das Gerät an. Hochwertig gefertigt, geben die Türprofile ein festes und stabiles Gefühl beim Öffnen und Schließen.

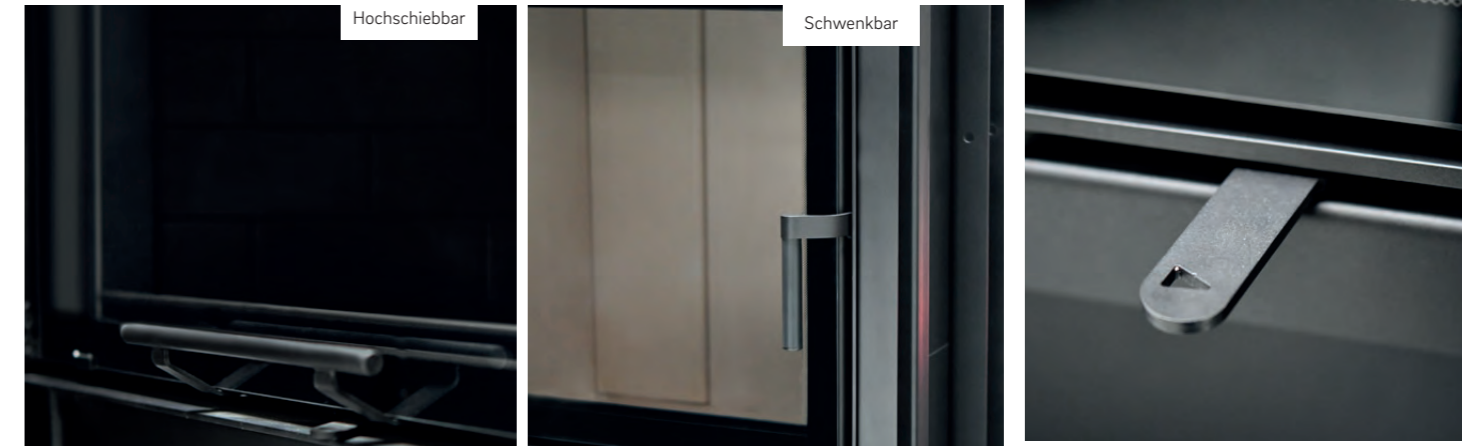

Alle Geräte

Möglich bei Lina, Ekko L, Ekko R bis Breite 67

Luftschieber

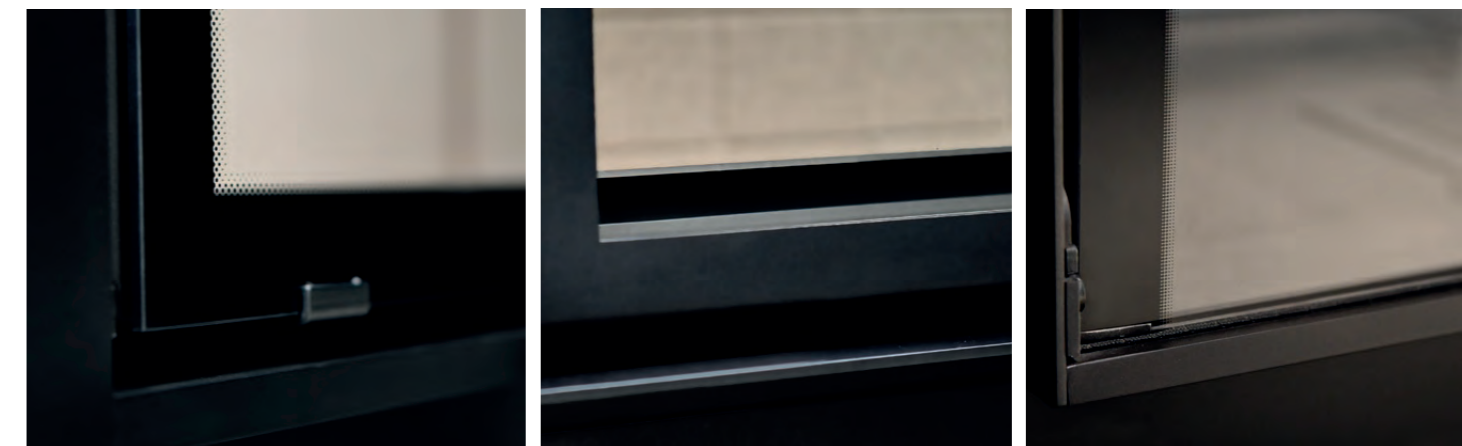
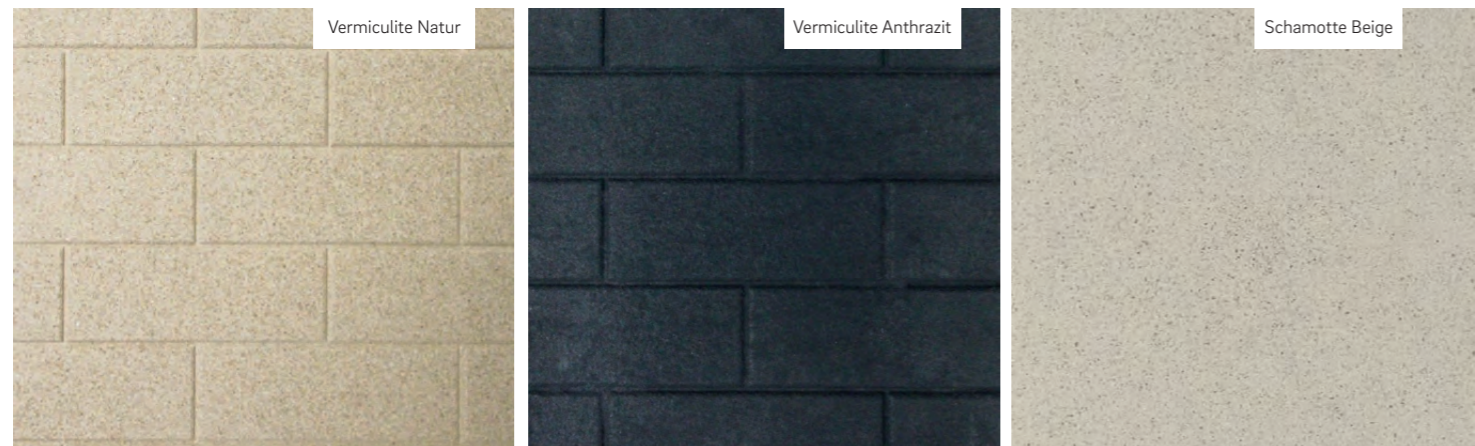

Frontausführung Kristall

Frontausführung Anthrazit

Frontausführung Kristall+

Schamotte

- + Naturprodukt
- + langlebig und stabil

Guss

- + scharfkantiges Design
- + stossunempfindlich

Vermiculite

- + höhere Brennraumtemperatur
- + größere Plattenformate
- Feuchte- und Stossempfindlich



Technische Daten

Betrieb bei geschlossenem Feuerraum nach EN 13229	Lina GT 4551 s/h 4557 s/h	Lina 4551 s/h 4557 s/h	Lina 4580 h	Lina TV 4551 s/h 4557 s/h 4580 h	Lina 5551 s/h 5557 s/h	Lina 5580 h	Lina TV 5551 s/h 5557 s/h 5580 h	Lina 6751 s/h 6757 s/h	Lina 6780 h	Lina TV 6751 s/h 6757 s/h 6780 h
Nennwärmeleistung	kW	5	7	7	7	7	7	9	9	9
Wärmeleistungsbereich	kW	2,4–5,4	3,4–7,8	3,4–7,8	3,4–7,8	3,4–7,4	3,4–7,4	3,4–7,4	3,2–10,9	3,2–10,9
Raumwärmeleistung	kW	5	7	7	7	7	7	9	9	9
Wasserwärmeleistung	kW	---	---	---	---	---	---	---	---	---
Wärmeabgabe: über die Sichtscheibe	%	30	25	25	50	30	30	60	30	60
Wärmeabgabe: konvektive Leistung	%	70	75	75	50	70	70	40	70	40
Wärmeabgabe: wasserseitige Leistung	%	---	---	---	---	---	---	---	---	---
empf. Holzauflagemenge, ca.	kg	2,0	3,0	3,5	3,0	3,0	3,5	3,0	4,0	4,3
empf. Holzauflagemenge mit NHK, ca.	kg	---	5,5	---	---	5,5	---	7,0	---	5,5
empf. Holzauflagemenge mit Zugsystem, ca.	kg	4,0	5,5	---	5,5	5,5	---	5,5	---	5,5
empfohlene Scheitholzlänge	cm	33	33	33	33	33	33	33	33	33
1. BImSchV Stufe 2		✓	✓	✓	✓	✓	✓	✓	✓	✓
Ecodesign-Verordnung (EU) 2015/1185		✓	✓	✓	✓	✓	✓	✓	✓	✓
Luftreinhalte-Verordnung (LRV) Schweiz		✓	✓	✓	✓	✓	✓	✓	✓	✓
Energieeffizienzklasse (EU) 2015/1186		A	A	A	A	A+	A+	A+	A	A
Energieeffizienzindex (EEI)		103,2	103,7	103,7	103,7	109,0	109,0	109,0	103,4	103,4
Heizwasser-Aufsatzregister (HWAR R)		---	✓	---	✓	---	✓	✓	---	✓

Betrieb bei geschlossenem Feuerraum nach EN 13229	Ekko 34(34)51 s/h 34(34)57 s/h	Ekko 45(45)51 s/h 45(45)57 s/h	Ekko 45(45)80 h	Ekko L/R 55(34)51 s/h 55(34)57 s/h	Ekko L/R 67(34)51 s/h 67(34)57 s/h	Ekko L/R 67(45)51 s/h 67(45)57 s/h	Ekko L/R 84(34)51 h 84(34)57 h	Ekko L/R 100(45)51 h 100(45)57 h	Ekko U 45(34)51 h 45(34)57 h	Ekko U 55(45)51 h 55(45)57 h
Nennwärmeleistung	kW	7	7	7	5	i. V.	9	9	9	4
Wärmeleistungsbereich	kW	---	3,2–7,1	3,2–7,1	2,4–5,3	i. V.	3,4–9,8	4,2–9,2	4,1–9,4	---
Raumwärmeleistung	kW	7	7	7	5	i. V.	9	9	9	4
Wasserwärmeleistung	kW	---	---	---	---	---	---	---	---	---
Wärmeabgabe: über die Sichtscheibe	%	50	50	50	50	i. V.	50	50	50	70
Wärmeabgabe: konvektive Leistung	%	50	50	50	50	i. V.	50	50	30	30
Wärmeabgabe: wasserseitige Leistung	%	---	---	---	---	---	---	---	---	---
empf. Holzauflagemenge, ca.	kg	1,8	3,0	3,5	3,0	i. V.	4,0	4,5	5,0	1,8
empf. Holzauflagemenge mit NHK, ca.	kg	---	5,5	---	---	i. V.	7,0	---	---	---
empfohlene Holzauflagemenge mit Zugsystem, ca.	kg	---	5,5	---	5,5	i. V.	6,0	---	---	6,0
empfohlene Scheitholzlänge	cm	33 (stehend)	33 (stehend)	33 (stehend)	33	i. V.	33	33	33	25 (33 stehend)
1. BImSchV Stufe 2		✓	✓	✓	✓	i. V.	✓	✓	✓	✓
Ecodesign-Verordnung (EU) 2015/1185		✓	✓	✓	✓	i. V.	✓	✓	✓	✓
Luftreinhalte-Verordnung (LRV) Schweiz		✓	✓	✓	✓	i. V.	✓	✓	✓	✓
Energieeffizienzklasse (EU) 2015/1186		A+	A	A	A	i. V.	A	A	A	A
Energieeffizienzindex (EEI)		110,4	104,6	104,6	106,3	i. V.	103,2	103,4	103,5	107,5
Heizwasser-Aufsatzregister (HWAR R)		---	✓	---	✓	i. V.	✓	---	---	---

Lina GT 7363 h	Lina 7351 s/h 7357 s/h 7363 s/h	Lina TV 7351 s/h 7357 s/h 7363 s/h	Lina 8751 h 8757 h	Lina 8770 h	Lina TV 8751 h 8757 h	Lina 10051 h 10057 h	Lina TV 10051 h 10057 h	Lina 12051 h 12057 h	Lina TV 12051 h 12057 h	Lina W 6751 s/h	Lina W 7363 s/h	Lina WTV 7351 s/h
6	9	9	10	19	10	10	10	10	10	14,5	14,9	11
4,4–6,3	3,2–10,9	3,2–10,9	4,6–10,1	8,0–19,2	4,6–10,1	3,2–10,9	3,2–10,9	4,9–10,6	4,9–10,6	6,0–14,5	7,3–14,9	---
6	9	9	10	19	10	10	10	10	10	4,4	4,3	4,4
---	---	---	---	---	---	---	---	---	---	10,1	10,6	6,6
25	35	60	35	35	65	35	70	40	70	10	10	20
75	65	40	65	65	35	65	30	60	30	20	20	20
---	---	---	---	---	---	---	---	70	70	60	60	60
2,5	4,0	4,0	4,5	5,5	4,5	5,0	5,0	5,0	5,0	4,0	4,0	2,5
---	5,5	5,5	5,5	---	7,0	9,0	---	---	---	---	---	---
4,5	6,0	6,0	---	---	---	---	---	---	---	---	---	---
33	33	33	33	33	33	33	33	33	33	33	33	33
✓	✓	✓	✓	✓	✓	✓	✓	✓	✓	✓	✓	✓
✓	✓	✓	✓	✓	✓	✓	✓	✓	✓	✓	✓	✓
✓	✓	✓	✓	✓	✓	✓	✓	✓	✓	✓	✓	✓
A+	A	A	A	A	A	A	A	A	A	A	A	A
112,7	103,4	103,4	103,2	103,2	103,2	103,4	103,4	106,6	106,6	107,5	111,9	113,3
---	✓	---	✓	---	---	---	---	---	---	---	---	---

Ekko U 55(67)51 h 55(67)57 h	Ekko U 60(90)51 h	Ekko U 67(34)51 h 67(34)57 h	Ekko U 67(45)51 s 67(45)57 s	Ekko U 67(45)51 h 67(45)57 h	Ekko U 84(34)51 h 84(34)57 h	Ekko U 100(45)51 h 100(45)57 h	Ekko W L/R 67(45)51 s/h	Ronda 5551 s/h 5557 s/h	Ronda 6751 s/h 6757 s/h	Ronda 180° 6057 h	Pano 5551 s/h 5557 s/h	Pano 6751 s/h 6757 s/h
9	14	i. V.	9	9	10,5	15,0	14,9	7	9	9	7	9
4,3–9,1	---	i. V.	3,4–9,8	3,0–9,0	---	8,0–16,7	---	3,3–8,7	3,3–8,7	2,9–9,2	3,3–8,7	3,3–8,7
9	14	i. V.	9	9	10,5	15,0	7,9	7	9	9	7	9
---	---	---	---	---	---	---	7	---	---	---	---	---
70	40	i. V.	60	65	60	60	30	35	35	50	35	35
30	60	i. V.	40	35	40	40	20	65	65	50	65	65
---	---	---	---	---	---	---	50	---	---	---	---	---
4,0	4,0	i. V.	4,0	4,0	4,5	,0	4,0	3,0	4,0	3,5	3,0	4,0
---	---	i. V.	7,0	---	---	---	---	5,5	7,0	---	5,5	7,0
6,5	---	i. V.	6,5	6,5	---	---	---	---	---	---	---	---
33	33	i. V.	33	33	33	33	33	33	33	33	33	33
✓	✓	i. V.	✓	✓	✓	✓	✓	✓	✓	✓	✓	✓
✓	✓	i. V.	✓	✓	✓	✓	✓	✓	✓	✓	✓	✓
✓	✓	i. V.	✓	✓	✓	✓	✓	✓	✓	✓	✓	✓
A	A	i. V.	A	A	A	A	A	A	A	A	A	A
104,1	106,1	i. V.	103,2	103,4	106,4	106,0	109,0	105,0	105,0	105,0	105,0	105,0
---	---	i. V.	---	---	---	---	---	✓	✓	---	✓	✓



Kamineinsätze in perfekter Hülle

Unsere Anlagen

In einer einmaligen Vielfalt bieten wir ein Sortiment an individuellen Systemanlagen. Ob aus Beton, Naturstein oder exklusiven Design in Stahl – unsere vorgefertigten Verkleidungen überzeugen durch eine einfache und schnelle Montage. Mit einer auf Ihre Bedürfnisse abgestimmten Auswahl erfüllen wir Ihre persönlichen Wünsche nach Ästhetik und Finesse.

- + Systemanlagen
- + Exklusiv-Line
- + Natursteinkamine

- + auf Ihre Bedürfnisse abgestimmte Auswahl
- + behagliche Wärme in vielen Variationen
- + schnell und einfach vom Ofensetzer montiert
- + leichte und sichere Bedienung

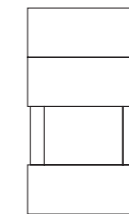

Systemanlagen

Der Rohbeton besteht aus einer armierten Gussmasse, welche die Wärme der Feuerstätte sanft an den Raum abgibt. Im Lieferumfang ist standardmäßig die Betonfarbe enthalten. Damit kann eine einheitliche und ebene Oberfläche mit den typischen Eigenschaften der Betonoptik erzielt werden. Der Rohbeton weist naturbedingt Unebenheiten auf.

- + Lina, Lina TV und Lina W
- + Ekko L, Ekko R, Ekko U, Ekko W
- + Pano und Ronda



E2

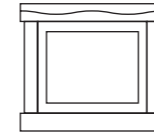

Natursteinkamine

Naturstein ist, wie der Name schon sagt, ein in freier Natur in Jahrmillionen gewachsenes Produkt. Dieses Wunderwerk bringen wir in Form und verleihen den finalen Schilff. Abweichungen in der Farbe, der Struktur und der Aderung sind daher ganz natürlich. Das bedeutet, dass jede daraus gefertigte Anlage ein Unikat darstellt, was die hohe Wertigkeit dieses Produktes noch zusätzlich unterstreicht.

+ *Lina, Lina W*

+ *Ekko, Ekko L, Ekko R*

+ *Pano*

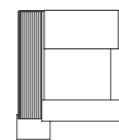

Exklusiv-Line

Bewährte Materialien wie Stahl und Keramik werden hier zu einer exklusiven Anlage geformt. Natürliche und naturnahe Oberflächen faszinieren und verleihen Ihrem Zuhause reine Eleganz. Das Konzept überzeugt durch einen einzigartigen Look und einen schnellen sowie einfachen Aufbau.

+ *Ekko U*



N1

Die richtige Anlage finden

Finden Sie das perfekte Modell für Ihr Zuhause. Wählen Sie gemeinsam mit Ihrem Ofensetzer zwischen verschiedenen Optionen. Unsere umfangreichen Systemanlagen bieten Ihnen viele Möglichkeiten, Ihre Wünsche zu verwirklichen.



Kamineinsatz	Systemkamine
Lina 4551	S7 Kurz, S7 Hoch
Lina 5551	S7 Kurz, S7 Hoch
Lina 6751	S7 Kurz, S7 Hoch
Lina W 6751	S7 Kurz, S7 Hoch
Lina TV 4551	S7 TV Kurz, S7 Hoch
Lina TV 5551	S7 TV Kurz, S7 Hoch
Lina TV 6751	S7 TV Kurz, S7 Hoch
Ekko 34(34)57	S3
Ekko 45(45)57	S9 Kurz
Ekko 45(45)80	S9 Maxi
Ekko L/R 67(45)51	S10
Ekko L/R 55(34)51	S17
Ekko L/R W 67(45)51	S10
Ekko U 45(34)51	S12 Kurz, S12 Hoch
Ekko U 67(45)51	S13
Ekko U 55(67)51	S14
Ekko U 55(45)51	S15
Ekko U 45(34)51	S16
Ronda 5557	S5 Front, S5 Eck
Pano 5551	S4 Front, S4 Eck

Kamineinsatz	Natursteinkamine
Lina 4557	N10, N19
Lina 5557	N9
Lina 6751	N8
Lina 6757	N30
Lina 6780	N11, N20
Lina 7363	N1, N2, N5, N12, N13, N16, N22, N24, N26, N27, N28, N29, N31, N32, N33, N34, N35, N37, N39, N40
Lina 7357	N3
Lina W 6751	N8
Lina W 7363	N1, N2, N5, N12, N13, N16, N22, N24, N26, N27, N28, N29, N31, N32, N33, N34, N35, N37, N39, N40
Lina 8770	N4
Lina 8757	N25
Lina 10057	N36, N38
Ekko L/R 67(45)57	N17
Ekko 45(45)57	N23
Pano 6757	N14
Pano 5557	N18



Kamineinsatz	Exklusiv-Line
Ekko U 45(34)51	E1
Ekko U 67(34)51 evo	E2

Broschüre Systemanlagen
Alle Modelle finden Sie in unserer Broschüre.





Heizeinsätze

Bei einem Kachelofen wird ein Großteil der Wärme in Form von Strahlung an den Wohnraum abgegeben. Heizeinsätze sind für eine hohe Heizleistung ausgelegt. Daraus ergibt sich die Möglichkeit den Kachelofen mit großen Wärmespeichern oder mit einem System zur Warmluftverteilung zu ergänzen. Dies wäre beispielsweise eine Ofenbank, die sich mit erwärmt. So wird der Kachelofen zu einem vielseitigen und multifunktionalen Element im Wohnraum, der Komfort und Gemütlichkeit vereint.

- + das passende Modell für jeden Raum
- + zahlreiche Möglichkeiten der Gestaltung
- + emissionsarme Verbrennungstechnik
- + leichte und sichere Bedienung der Luftzufuhr, Ascheentleerung sowie Reinigung
- + Wärmespeicher und Warmluftverteilung auch in andere Wohnräume

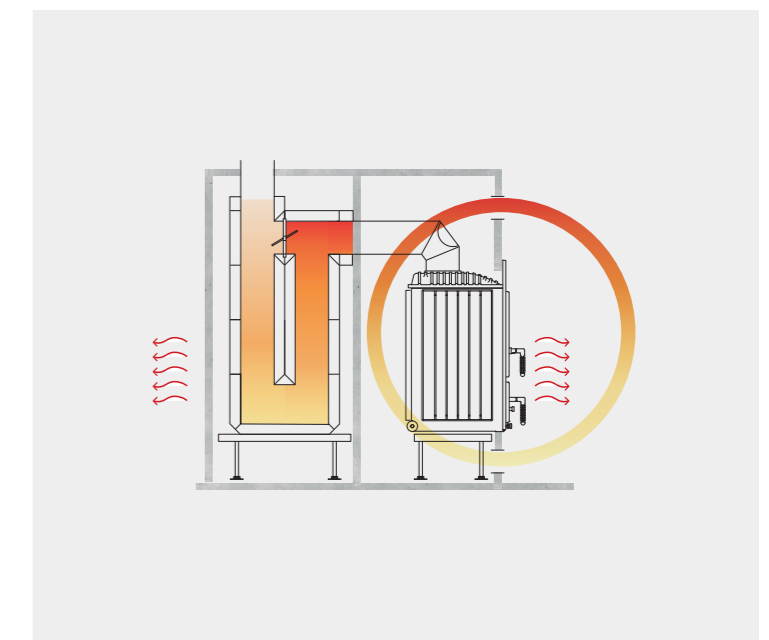



Profi

Erhältlich mit 7 und 12 kW

Der Profi zählt zu einem der besten und solidesten Heizeinsätze der Branche und das seit 1999. Der Korpus besteht komplett aus Gusseisen. Der gewölbte Feuerraumaufbau und die Nachbrennkammer sorgen für einen effizienten Abbrand, auch bei geringen Brennstoffmengen.

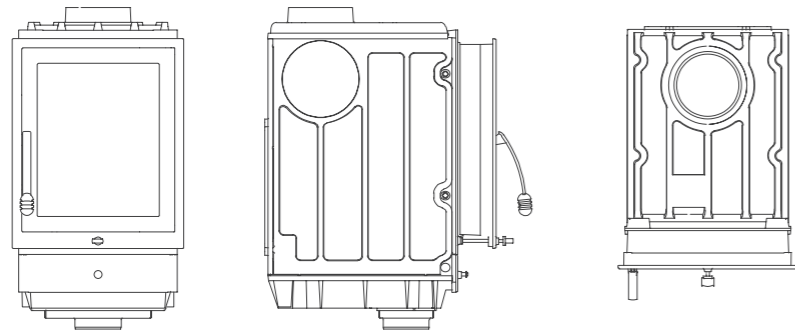

Produktmodell



Front
Auswahl zwischen verschiedenen Fronten.

Heizleistung
Emissionsarme
Verbrennungstechnik.

Einfache Aschentleerung
Die Asche wird mit einer kleinen
Ascheschaufel entnommen.





Profi W

Profi W als Kesselgerät mit 7 oder 12 kW oder mit geringer Leistung.

Unsere wassergeführten Heizeinsätze erwärmen den Aufstellraum und unterstützen gleichzeitig sowie umfänglich Ihre Zentralheizung. Das Brauch- und Nutzwasser heizt sich im Hintergrund auf, während im Vordergrund die klassische Kaminatmosphäre den Raum erfüllt.

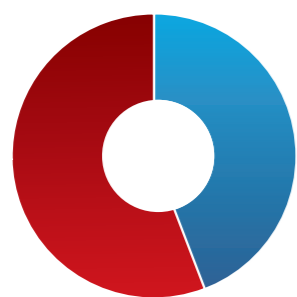

Profi W 7 GL

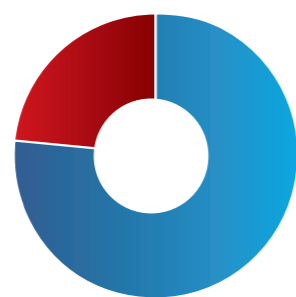

Profi W 7

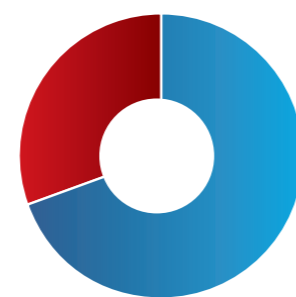

Profi W 12

Kesselgerät

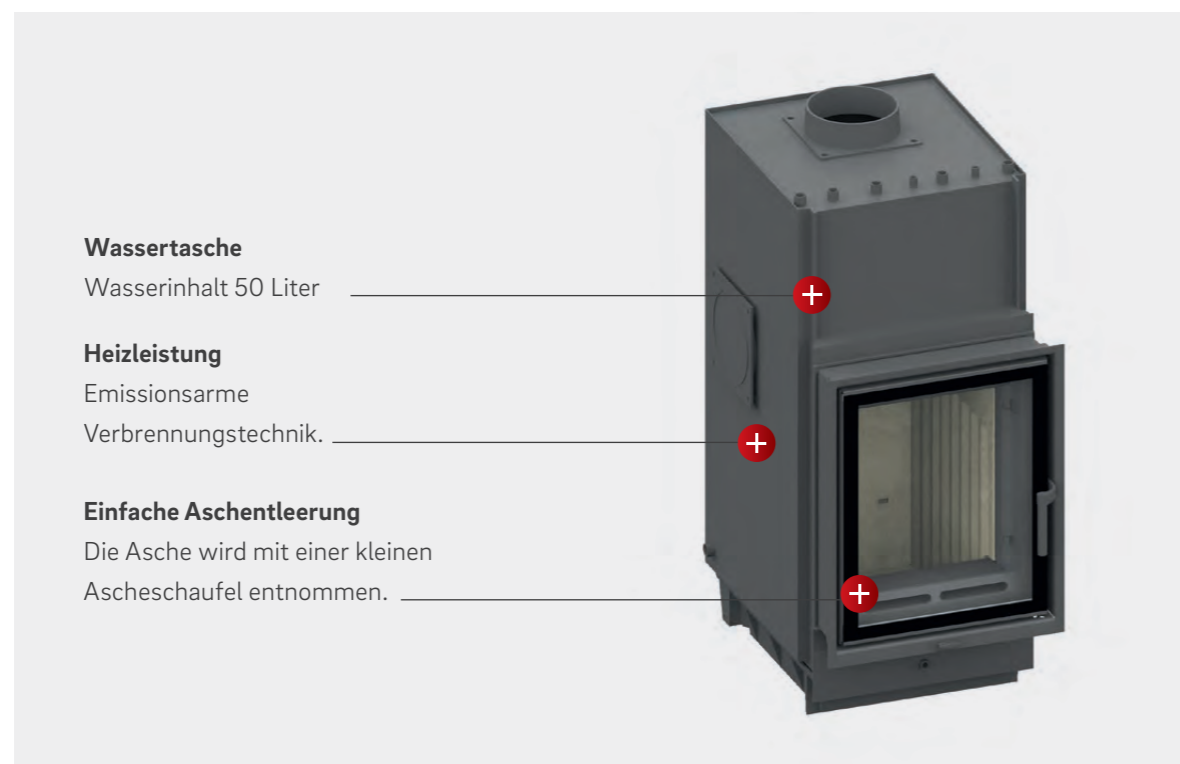



Profi

Optionen und Ausführungen

Leistung 7 oder 12 kW

Je nach gewählter Leistung unterscheiden sich die Heizeinsätze außerdem in der Feuerraumtiefe, Scheitholzlänge und Holzauflagemenge.

Fronten-Variation

Die Türen sind schwenkbar, sodass Sie sich für einen Türanschlag auf der linken oder rechten Seite entscheiden können.

Speichersystem

Wir bieten drei Speicher-Sets zur Auswahl. Darüber hinaus ist es dem Ofensetzer möglich, die keramischen Züge individuell mit unseren einzeln verfügbaren Steinen zu setzen.

Mehrfachverglasung

Die Mehrfachverglasung sorgt für ca. 30 % weniger Wärmeabgabe über die Glasscheibe, höhere Brennraumtemperaturen und für saubere Scheiben über einen längeren Zeitraum.



Front Plus



Front K



Front K Kristall



HWAR L



Außenbefeuerung



Front R



Speichersystem



Verglasung



Nachheizkasten

i Je nach Art der Nachschaltung erhöht sich die Warmluftleistung oder die Speichermasse. Sie sollten diese Möglichkeiten auf jeden Fall mit Ihrem Ofensetzer in Betracht ziehen.



Grundöfen und Kleinspeicheröfen

Grundöfen oder auch Speicheröfen genannt, zeichnen sich insbesondere durch eine lange Wärmespeicherung und eine gleichmäßige Wärmestrahlung über die Ofenhülle aus. Diese wird gerne mit dem Gefühl von Sonnenstrahlen auf der Haut verglichen.

Sowohl der Feuerraum als auch das Zugsystem werden aus Schamottsteinen gesetzt. Je nach Bauart (mittelschwer oder schwer) reicht ein einziger Abbrand für eine angenehme Wärmeabgabe von bis zu 12 Stunden. Grundöfen eignen sich besonders für Häuser mit niedrigem Energiebedarf.

- + behagliche Strahlungswärme
- + langanhaltende Wärmespeicherung und gleichmäßige Wärmeabgabe über Stunden
- + zahlreiche Möglichkeiten der Gestaltung
- + Sicht aufs Feuer

Das Heizsystem

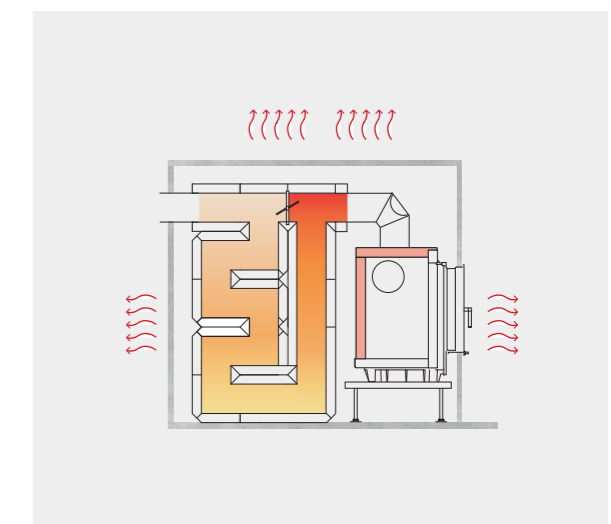



Große Grundöfen

Unser Heizeinsatz als Grundofen

Als traditionelle und effiziente Art der Raumheizung werden Grundöfen schon seit Jahrhunderten verwendet. Die Grundofenfeuerräume Profi GO basieren auf unseren Profi Heizeinsätzen und verbinden moderne Technik mit bewährter Handwerkskunst.

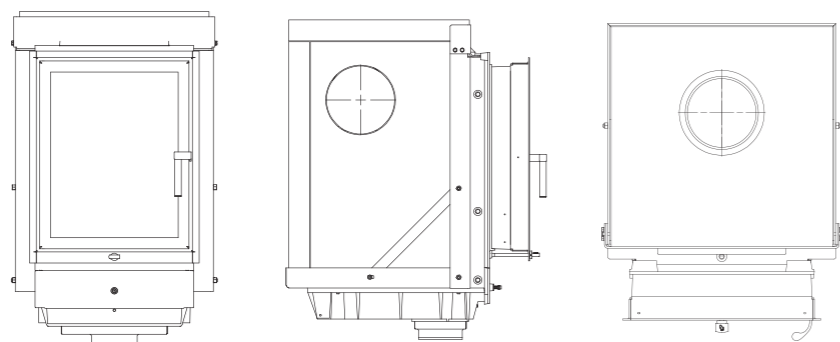

Produktmodell

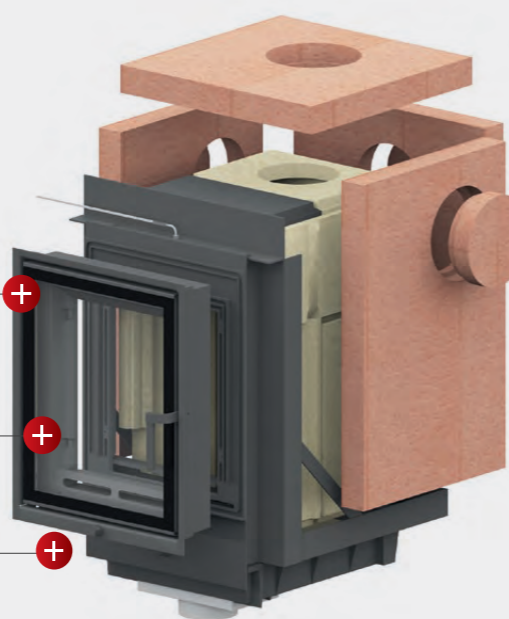

Feuerraum
Verbrennungstechnik mit robuster Schamotteauskleidung, welche durch die Feuerraumtür austauschbar ist. 

Ascheentleerung
Die Asche wird mit einer kleinen Ascheschaufel entnommen. 

Verbrennungsluftregler
Leicht bedienbarer Einhandregler. 





Profi GO

Optionen und Ausführungen

Leistung 7 oder 12 kW

Je nach gewählter Leistung unterscheiden sich die Grundöfen außerdem in der Feuerraumtiefe, Scheitholzlänge und Holzauflagemenge.

Fronten-Variation

Die Türen sind schwenkbar, sodass Sie sich für einen Türanschlag auf der linken oder rechten Seite entscheiden können.

Speichersystem

Wir bieten drei Speicher-Sets zur Auswahl. Darüber hinaus ist es dem Ofensetzer möglich, die keramischen Züge individuell mit unseren einzeln verfügbaren Steinen zu setzen.

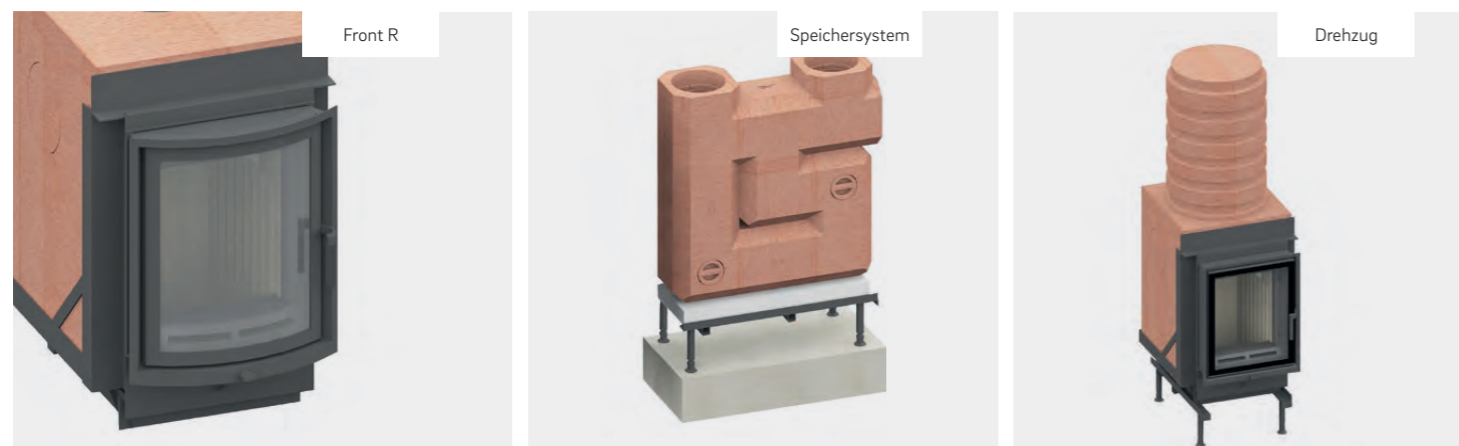



Kleinspeicheröfen

Unser Kamineinsatz als Grundofen

Kamineinsätze als Grundöfen

Unsere vier Modelle vereinen traditionelles Handwerk mit modernem Design. Sie dienen als effiziente Raumheizung und bilden gleichzeitig ein ästhetisches Highlight. Die geringe Leistung und Bauart von Grundöfen eignet sich vor allem für Häuser mit niedrigem Energiebedarf.

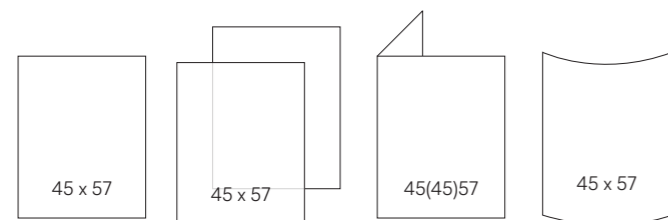

Produktmodell





Kleinspeicheröfen

Optionen und Ausführungen

Varianten

Wählen Sie das Modell, das am besten zu Ihnen passt. Die Türen sind schwenkbar. Der Türanschlag nach Wunsch auf der linken oder rechten Seite.

Speichersets oder Drehzug

Je nach Gegebenheiten vor Ort kann zwischen einem Wand- oder Deckenanschluss entschieden werden. Zudem ergeben sich mit den Speicher-Sets neue Gestaltungsmöglichkeiten.



Ekko GO 4557, mit Drehzug Deckenanschluss



Lina GO 4557 mit Drehzug Deckenanschluss



Lina GO TV 4557 mit Drehzug Deckenanschluss



Ronda GO 457 mit Drehzug Deckenanschluss



Ronda GO 457 mit Drehzug Wandanschluss



Ronda GO 457 mit Speicherset 3



i Kleinspeicheröfen individuell gesetzt. Umso mehr Wärme gespeichert wird, desto effizienter ist die Wärmenutzung. So eignen sich die verschiedenen Speicher-Sets für jegliches Vorhaben. Die Schamottespeicher kann der Ofensetzer darüber hinaus individuell setzen.



Kleinspeicheröfen als Systemanlage

Die Systemanlagen sind perfekt auf unsere Kleinspeicheröfen abgestimmt. Die integrierten Drehzüge speichern die Wärme und geben diese wieder sanft an den Raum ab. Sie können aus vier Wärmespeicher-Anlagen wählen. Sie zeichnen sich durch eine niedrige Leistung und einem geringen Holzverbrauch aus – perfekt für Häuser mit niedrigem Energiebedarf.

- Schnittzeichnung -



S21 Go-Line

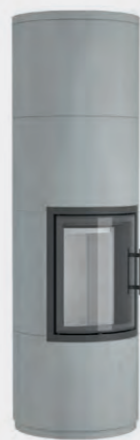

S23 Go-Line



S24 Go-Line



S25 Go-Line





S21 GO-Line

Die S21 GO-Line ist nach DIN EN 15250 als Speicherfeuerstätte geprüft. Das Herzstück der Wärmespeicher-Anlage ist der Grundofen Ronda GO 4557 Kristall mit Drehzug. Damit genügt ein Befeuern mit gerade mal 1 x 7,5 kg Holzauflagemenge, um eine angenehme und gesunde Wärmeabgabe von mindestens 12 Stunden zu erreichen.



Kleinspeicheröfen als Systemanlage

Die S21 GO-Line ist dank ihres modularen Systems bereits in wenigen Stunden aufgestellt und somit für das erste Befeuern einsatzbereit. Nicht nur der frisch gebackene Ofenbesitzer konnte sich innerhalb kürzester Zeit an der Anlage erfreuen, auch sein kleiner Jack Russell Monte ist begeistert. Kurzerhand schnappte er sich seine Decke und machte es sich ungefragt vor dem Ofen mit der angenehmen Strahlungswärme gemütlich.



Einfach ausgetauscht

Das Richtige finden



Unsere Vielfalt an Lösungen

Ihr Kamin oder Kachelofen entspricht nicht mehr den Anforderungen der Bundesimmissionsschutzverordnung? Dann wird es Zeit, Ihr Altgerät gegen modernste Feuerungstechnik auszutauschen.

Der Austausch ist ein wichtiger Schritt, um die Energieeffizienz Ihres Eigenheims zu verbessern und die Schadstoffemissionen zu reduzieren. Von 4,8 Millionen Feuerstätten muss ein Großteil ersetzt, nachgerüstet oder stillgelegt werden.



Heizeinsatz | Kachelofen

Unser Sortiment an geeigneten Heizeinsätzen für Ihr Austauschgerät, hebt sich mit einer enormen Vielfalt von anderen Herstellern ab – ob in Sachen Aussehen, Leistung oder das optionale Zubehör betreffend.

Kamineinsatz

Ihr alter Kamin wird durch das gleiche oder ein ähnliches Modell nur mit effizienterer Technik und angepasstem Design getauscht. Sie profitieren von einem schnellen Austausch und den bemerkbaren Verbesserungen.

Kaminkassette

Für bestehende und offene Kamine bieten Kaminkassetten eine gute Lösung zum Nachrüsten. Die Camina & Schmid Kaminkassetten eignen sich für den Austausch von über 100 verschiedener Konstruktionen bekannter Hersteller.

Austauschmodelle

Das Camina & Schmid Sortiment bietet Ihnen die Möglichkeit, eine Auswahl umweltfreundlicher Lösungen in Betracht zu ziehen. Für die Modernisierungen bestehender oder offener Feuerstätten finden Sie bei uns definitiv das passende Modell.

Ihr Ofensetzer oder Ihre Ofensetzerin wird Sie dahingehend vollumfänglich beraten und Ihnen zur Seite stehen.





Heizeinsätze

Viele unserer Heizeinsätze dienen als Austauschgerät und können durch sehr hohe Heizgastemperaturen mit großen Wärmespeichern oder hoher Warmluftverteilung ausgestattet werden. Unsere Geräte zeichnen sich durch eine besonders schadstoffarme Verbrennung aus.



Austauschliste
Alle Modelle finden
Sie in unserer Austauschliste.

Schnittmodell

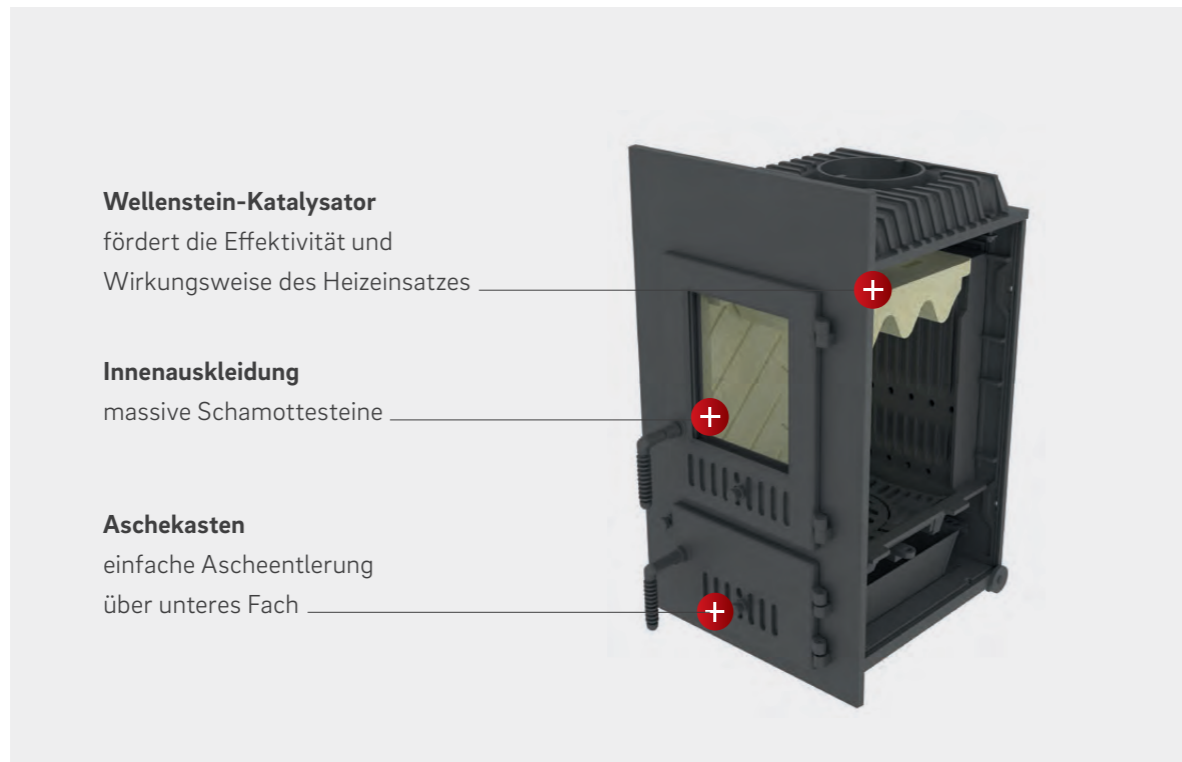



Kassetten

Zum Nachrüsten off ener Kamine

Die Maßanfertigungen lassen sich an jeden offenen Kamin anpassen. Dabei kann aus einer Vielfalt an Formen und Größen gewählt werden. Die effiziente Rauchgasführung senkt die Abgastemperaturen und den damit verbundenen Wärmeverlust deutlich. Aufgrund der optimierten Abgasführung verbrennen weit mehr Schadstoffe als bei offenen Kaminen und die Effizienz wird enorm gesteigert.



Schnittmodell





www.camina-schmid.de