



designed to be different

CELEBRATING WARMTH

GASKAMINE 2020/2021

*Erleben Sie das schönste Feuer
Bei jedem Kamin, den wir entwerfen,
fragen wir uns: Welche Rolle spielt
der Kamin im Leben unserer Kunden?
Unsere Kamine beweisen jeden Tag,
dass wir über die hohe Zuverlässigkeit
hinausblicken. Jedes noch so kleine
Detail trägt zu einer optimalen
Kombination von Funktion, Atmosphäre,
Haltbarkeit und Komfort bei. Kurz
gesagt, das schönste Feuer.*

OPTIONEN UND MÖGLICHKEITEN

• Die Schritte zur Auswahl	4
• Atmosphäre und Wärme nach Maß	6
• Ihr ideales Flammenbild	8
• Brennerbett und Innenauskleidungen	10
• Türsystemen und Glas	12

TECHNISCHE DATEN

• Zubehör und Accessoires	82
• Rahmen oder Rahmenlos	85
• Aufstellungsmöglichkeiten	86
• Technische Zeichnungen	90
• Technische Daten	96

SORTIMENT DRU KAMINE

• DRU 3-Seitige Kamine	16
• DRU 2-Seitige Kamine	27
• DRU Frontkamine	34
• DRU Tunnelkamine	48
• DRU Freistehende Kamine	58

SORTIMENT GLOBAL BY DRU KAMINE

Offenes Verbrennungssystem (CF)	
• Global Frontkamine	68
Geschlossenes Verbrennungssystem (BF)	
• Global 3-Seitige Kamine	71
• Global 2-Seitige Kamine	74
• Global Frontkamine	76



Sehen Sie unsere Kamine brennen

Scannen Sie die QR-Codes bei den Kaminen und sehen Sie, wie jedes Feuer brennt.

WELCHES GASFEUER PASST ZU IHNEN?

Sie wollen ein Gasfeuer? Eine gute Idee, denn es sorgt nicht nur für Wärme und Behaglichkeit, sondern auch für Atmosphäre und Gemütlichkeit in Ihrem Haus. Welcher Gaskamin eignet sich am besten für Ihr Zuhause?

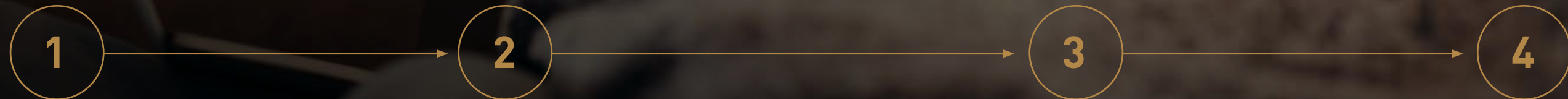

Atmosphäre und Wärme in Ihrem Zuhause

Möchten Sie einen neuen Kamin für die Wärme oder bevorzugen Sie die Atmosphäre? Die Grundlage Ihres Wunsches bestimmt den ersten Schritt auf dem Weg zu Ihrem neuen Gasfeuer.

Design für alle

Mögen Sie ein klassisches Design oder bevorzugen Sie ein schlankes und modernes Design? Bei DRU finden Sie Gaskamine für jeden Geschmack und jeden Raum. Von eingebauten bis freistehenden Kaminen, von 1-seitiger bis 3-seitiger Feuersicht oder sogar mit Durchsicht. Sie entscheiden!

Raum und Wirkungsgrad

Die Leistung des Gasfeuers hängt davon ab, in welchem Raum es aufgestellt wird, wie gut Ihr Haus isoliert ist und wie das Feuer genutzt wird: Schalten Sie es zum Beispiel jeden Tag oder nur am Wochenende ein? So wählen Sie immer die nachhaltigste Lösung für Ihre Lebenssituation.

Besuchen Sie einen Händler

Sie können sich bei einem autorisierten DRU-Händler in Ihrer Nähe individuell beraten lassen und sich unsere Modelle genauer ansehen. Auf diese Weise können Sie eine wohlüberlegte Entscheidung für einen Kamin treffen, an dem Sie jahrelang Freude haben werden.

MASSGESCHNEIDERTE ATMOSPHÄRE UND WÄRME

*Ist ein Gasfeuer nur für den Herbst
oder Winter geeignet? Nein, ist es
nicht! Auch im Frühjahr und Sommer
können Sie ein stimmungsvolles
Flammenbild, auch ohne die
begleitende Wärme genießen.*



ECO WAVE:

*immer ein lebendiges Feuer und
Wärme nach Ihrem Geschmack*

Wenn Sie sich für einen Kamin mit Eco Wave entscheiden, können Sie das Flammenbild und die Intensität der Flamme selbst bestimmen, was sehr wirtschaftlich ist. Ideal, wenn Sie zwar die Atmosphäre und ein schönes Flammenmuster haben wollen, aber nicht die entsprechende Heizleistung wünschen. Über die Fernbedienung oder die mitgelieferte Smart App können Sie alles selbst steuern.

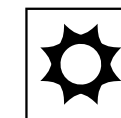

ECO GLOW:

100% Atmosphäre, 0% Wärme

Schauen Sie gerne auf einen angezündeten Kamin, aber benötigen Sie nicht immer die Wärme, die damit einhergeht? Viele unserer Kamine haben ein optionales Glutbett: Eco Glow. Dieses naturgetreue Glutbett ist neben den Flammen separat einstellbar. Sie bestimmen die Atmosphäre über die App oder mit der Fernbedienung. Mit oder ohne die die Wärme des Feuers.



KREIEREN SIE IHR PERSÖNLICHES FLAMMENBILD

*Mit unserer einzigartigen Brennertechnologie bieten wir Ihnen
ein Flammenbild, das wirklich zu Ihnen passt:*



DYNAMIC FLAME BURNER®

- Lebendige, natürliche Flammen
- Brenner 1: für Breite und Tiefe im Feuer
- Brenner 2 (optional abschaltbar): gibt das Volumen und die Höhe der Flammen an



VARIO BURNER

- Ein reichhaltiges Flammenbild mit viel Perspektive
- Die Adaption des Holzfeuers: breite und hohe Flammen
- Mehrere Dimensionen aufgrund der einzigartigen Zickzack-Form



TRUFLAME BURNER®

- Perfektes Flammenbild
- Gibt die Illusion eines hohen und natürlichen Holzfeuers
- Schräggestellter Brenner, in die keramischen Holzscheite integriert



LINE BURNER

- Hohe Flammen in einer schönen sauberen Linie
- Flammen über die gesamte Breite des Kamins
- Einzigartiges, dynamisches und elegantes Flammenbild



WELCHES AUSSEHEN SOLLTE IHR KAMIN HABEN?

Die Geschmäcker sind unterschiedlich. Sogar wenn es um einen Kamin geht. Bei DRU stellen Sie Ihr Lieblingsfeuer bis ins kleinste Detail zusammen. So können Sie bei einem Teil unseres Kaminsortiments verschiedene Brennerbette und Optionen für die Innenverkleidung wählen.



Holzatz braun

BRENNERBETT

- Holzatz braun oder weiß (Birke): aufgrund von Struktur und Farbe nicht vom Original zu unterscheiden
- Anthrazitglas: Die Reflexion des Feuers sorgt für noch mehr Tiefe
- Weiße oder graue Steine

Verfügbar für einen Teil des Sortiments.



Holzatz weiß



Glas anthrazit



Steine weiß



Steine grau

INNENAUSKLEIDUNG

- Schwarz: schlichtes Design und ideal in Kombination mit Klarsichtglas
- Ceraglass: Spiegeleffekt schafft zusätzliche Tiefe in Ihrem Kamin
- Natur: hellgelbe Wand mit feiner Profilierung
- Klassischer Stein: ein klassischer oder ländlicher Look, wie die alten gemauerten Kamine

Verfügbar für einen Teil des Sortiments.

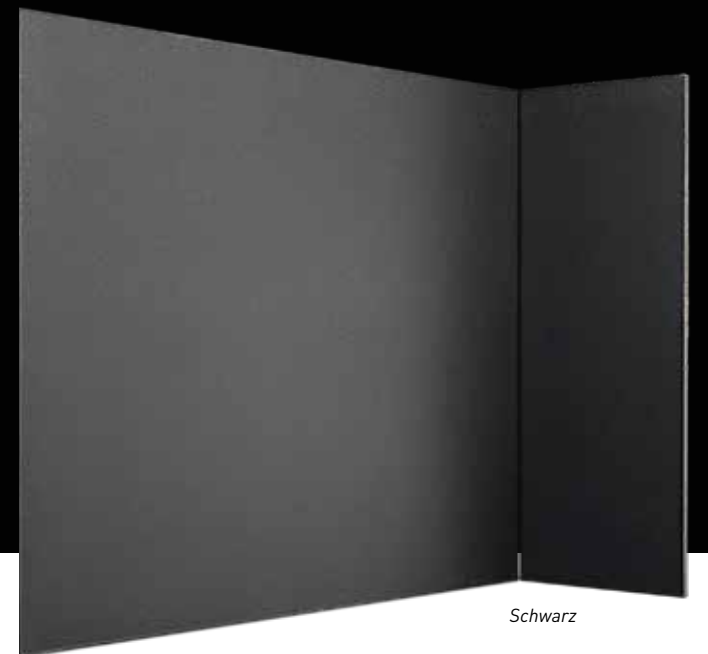

Schwarz

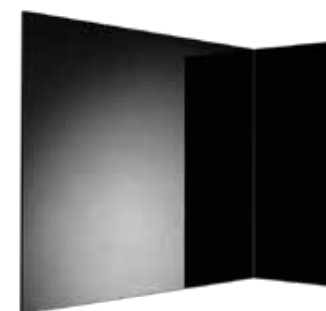

Ceraglass



Natur



Klassischer Stein (DRU)



Klassischer Stein (Global by DRU)

OPTIMALE SICHT AUF DIE FLAMMEN



EASY RELEASE DOOR SYSTEM

Reinigen im Handumdrehen

Wir statten viele Gasfeuer mit einer praktischen Dreh- oder Klapptür aus. Leicht und ohne Kraftaufwand zu öffnen und ideal für die schnelle Glasreinigung und die jährliche Wartung durch einen Servicemonteureur.

- Kann direkt ohne Schrauben oder Kraftaufwand geöffnet werden
- Subtil verborgener Hebel
- Unsichtbare Rahmen für mehr Glasfläche und ungestörte Flammensicht
- Nahtloser Glas-auf-Glas Stoß für 2- und 3-seitige Modelle
- Völlig luftdicht: sichere und optimale Verbrennung



Klapptür



Drehtür

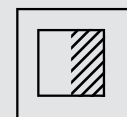

CLEAR VIEW GLAS

Nicht reflektierendes Glas

Eine gute Sicht auf die Flammen bedeutet zusätzliche Freude an Ihrem brennenden Gasfeuer. Deshalb bietet DRU Ihnen Clear View Glas*: Antireflexglas, das Ihnen eine optimale Sicht auf das Feuer bietet. Transparent und so klar, dass es aussieht, als gäbe es gar kein Glas.

* Verfügbar für praktisch das gesamte Sortiment.



DRU FEUERSTÄTTEN FÜR JEDE ART VON GAS

Bei der Gestaltung unserer energieeffizienten Kamine und Öfen achten wir nicht nur auf das Design, sondern stellen auch sicher, dass alle unsere Produkte so variabel wie möglich eingesetzt werden können.

Erdgasanschluss oder mit Flaschengas, alles ist möglich.

Haben Sie keinen Gasanschluss mit Erdgas, kein Problem! Mit Propan- oder Butangas wird das Gas aus einer Gasflasche in das Gasfeuer geleitet. Auf diese Weise können Sie auch ohne Erdgas weiterhin die Wärme und Atmosphäre eines Gasfeuers genießen.

Wählen Sie Biogas, die umweltfreundliche Alternative

Neben Erdgas, Propan und Butan sind fast alle unsere Gasfeuerungen für die Nutzung von Biogas geeignet. Dabei handelt es sich um ein erneuerbares Gas, das auf nachhaltige Weise erzeugt wird und ein "grüner" Ersatz für Erdgas ist.



Alle unsere Gaskamine sind mit dem VBS-System ausgestattet. Dadurch wird sichergestellt, dass alle Kamine trotz der unterschiedlichen Zusammensetzung der verschiedenen Gasarten immer brennen. So sind Ihnen Wärme und Gemütlichkeit für die kommenden Jahre sicher!



designed to be different

SORTIMENT DRU

*Erhabene Qualität und große Auswahl
Die Kamine von DRU bieten für jede
Situation und jede Art des Interieurs eine
perfekt passende Lösung. Alle Kamine in
unserem umfangreichen Sortiment erfüllen
die strengen Anforderungen in Bezug auf
Qualität, Wirkungsgrad, Nachhaltigkeit und
Benutzerfreundlichkeit. Auch im Hinblick
auf Design und Innovation ist das Sortiment
von DRU einzigartig.*



Eco Wave
[S. 7]

Eco Wave verschafft Ihnen die vollständige Kontrolle über die Wärmeabgabe unter Beibehaltung eines schönen Feuers.



Eco Glow
[S. 7]

Naturgetreu beleuchtetes Glutbett. Individuell einstellbar über App oder Fernbedienung. Mit oder ohne die Wärme des Feuers.



Dynamic Flame Burner®
[S. 8]

Dynamic Flame Burner® bietet Ihnen die Adaption eines natürlichen Holzfeuers mit dem Komfort von Gas.



Vario Burner
[S. 9]

Der Vario Burner sorgt für Tiefe und Breite des Feuers in Ihrem Kamin.



Line Burner
[S. 9]

Der Line Burner bietet Ihnen ein schönes geradliniges Flammenbild über die gesamte Breite Ihres Kamins.



Easy release door system
[S. 12]

Easy release door system ist eine spezielle Klapp-/Drehtür durch die Sie Ihren Kamin mühelos reinigen und pflegen können.



Clear View Glas
[S. 12]

Keine störenden Reflektionen, immer eine optimale Sicht auf die Flammen.



VBS
[S. 13]

Diese Kamine sind für unterschiedliche Gassorten geeignet und komplett auf die Zukunft vorbereitet.



Domotica Home Automation
[S. 82]

Anschlussmöglichkeit an Haustechnik zur intelligenten Steuerung im Haus.



App Control
[S. 82]

Alle DRU Eco Wave Kamine können über Smartphone oder Tablet mit der kostenlosen DRU Control App (IOS oder Android) betrieben werden.



Rahmen
[S. 85]

Rahmenlose Installation oder optionale Rahmen (Maßarbeit ist möglich).



PowerVent®
[S. 86]

PowerVent® gibt Ihnen die Freiheit, in jeder Situation einen Gaskamin für gemütliche Atmosphäre aufzustellen.



Direct flue
[S. 87]

Direkt am Kamin mit 90° Bogen durch die Außenwand.



3-seitige Kamine
[S. 19]



3-seitige Kamine XTL
[S. 26]



3-seitige Kamine XTU
[S. 16]



2-seitige Kamine
[S. 27]



Frontkamine
[S. 34]



Tunnelkamine
[S. 48]



Freistehende Kamine
[S. 58]

MAESTRO 75XTU ECO WAVE

In mehreren Räumen gleichzeitig stimmungsvoll.



Der Maestro 75XTU mit einer Feueransicht an 3 Seiten ermöglicht es, die angenehme Atmosphäre und Wärme an einer Raumecke zu genießen. Besonders geeignet für die Aufstellung in einer Ecke, beispielsweise in L-förmigen Wohnzimmern. Auch ein niedriger Aufbau gehört zu den Möglichkeiten, um optisch mehr Raum zu schaffen.

Eigenschaften:

- Hohe Scheiben, schöne große Feueransicht
- Breiter Leistungsbereich
- Passgenau/rahmenlos einbaubar
- Rahmen nach Maß erhältlich

Wählen Sie Ihr eigenes Format:

(für genaue Abmessungen siehe S.90)



75XTU

Maestro 75XTU Eco Wave

A

Leistungsbereich

Erdgas G20	1,2 - 8,8 kW
Erdgas G25.3	1,2 - 8,4 kW
Propan G31	1,9 - 9,5 kW

Wirkungsgrad

93,3%

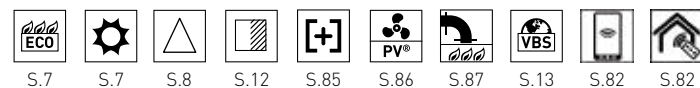

Scannen Sie den QR-Code für brennendes Feuer.

METRO 100XTU ECO WAVE

Ihr Zimmer unterteilen.

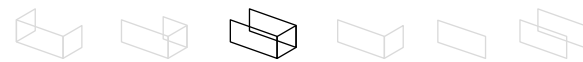

Scannen Sie den QR-Code für brennendes Feuer.

MAESTRO 60/3 ECO WAVE

Ganzjährige Atmosphäre, Wärme und Komfort.



Scannen Sie den QR-Code für brennendes Feuer.

Der Metro 100XTU ist der ideale Kamin, wenn Sie einen Raumteiler suchen, oder gerne einen Kamin hätten, mit dem man die Flammen aus mehreren Winkeln der Wohnung genießen kann.

Eigenschaften:

- Besonders geeignet für die Aufstellung an einer Raumecke
- Auch für den halb schwebenden oder halb hohen Einbau geeignet
- Mehrere Innenauskleidungen und Brennerbetten lieferbar

Wählen Sie Ihr eigenes Format:

(für genaue Abmessungen siehe S.90)



100XTU

B

Metro 100XTU Eco Wave

Leistungsbereich

Erdgas G20	4,3 - 9,6 kW
Erdgas G25.3	3,3 - 9,0 kW
Propan G31	4,1 - 9,1 kW

Wirkungsgrad

83,3%

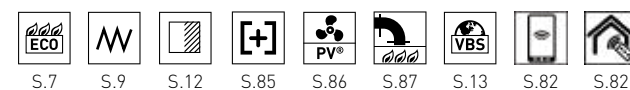

Dieser dreiseitige Gaskamin hat extra hohe Scheiben für einen perfekten Blick auf das Flammenspiel. Durch die einzigartige Eco Glow -Funktion bietet er ganzjährige Atmosphäre, Wärme und Komfort.

Eigenschaften:

- Hohe Scheiben für zusätzliche Sicht auf das Feuer
- Optional mit Clear View (entspiegeltem) Glas
- Passgenau/rahmenlos einbaubar

Wählen Sie Ihr eigenes Format:

(für genaue Abmessungen siehe S.90)



60/3

80/3

105/3

A

Maestro 60/3 Eco Wave

Leistungsbereich

Erdgas G20	1,9 - 7,2 kW
Erdgas G25.3	1,6 - 6,8 kW
Propan G31	1,1 - 7,3 kW

Wirkungsgrad

94,3%

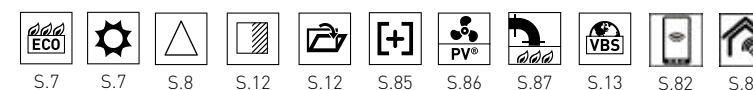

MAESTRO 80/3 ECO WAVE

Natürliche Flammen.



Scannen Sie den QR-Code für brennendes Feuer.

Der Dynamic Flame Burner® wurde in die kaum von Echtholz zu unterscheidenden keramischen Holzscheite integriert. Dadurch wird das Holz von den Flammen umspielt.

Eigenschaften:

- 3 hohe Scheiben
- Optional: Clear View Glas
- Rahmenlos einbaubar
- Breiter Leistungsbereich
- Besonders hoher Wirkungsgrad

Wählen Sie Ihr eigenes Format:
(für genaue Abmessungen siehe S.90)

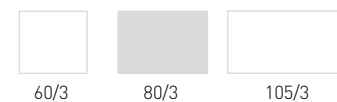

Maestro 80/3 Eco Wave



Leistungsbereich

Erdgas G20	1,4 - 9,0 kW
Erdgas G25.3	1,3 - 8,6 kW
Propan G31	1,3 - 7,7 kW

Wirkungsgrad

93,0%

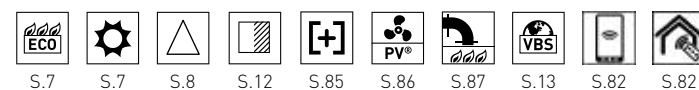

MAESTRO 105/3 ECO WAVE

Dynamische Flammen.



Scannen Sie den QR-Code für brennendes Feuer.

Die DRU-Innovation Eco Wave in den Maestro-Kaminen liefert einen wichtigen Beitrag zum ultimativen Flammenspiel, da die Höhe der Flammen zwischen hoch und niedrig schwanken kann. So natürlich und lebendig wie bei einem echten Holzfeuer.

Eigenschaften:

- Auch bei geringer Wärmeleistung des Kamins volle Flammen
- Mit einzigartigem Easy release door system
- Passgenau und rahmenlos einbaubar

Wählen Sie Ihr eigenes Format:
(für genaue Abmessungen siehe S.90)



Maestro 105/3 Eco Wave



Leistungsbereich

Erdgas G20	2,2 - 9,3 kW
Erdgas G25.3	1,8 - 8,7 kW
Propan G31	1,5 - 9,6 kW

Wirkungsgrad

87,5%



METRO 100XT/3 - 130XT/3 ECO WAVE

Stimmungsvoll in der Breite.



Metro 100XT/3 Eco Wave

Metro 100XT/3 und 130XT/3 sind ideale Kamine, wenn man ein breites und stimmungsvolles Flammenbild mit einer Feueransicht von mehreren Seiten kombinieren möchte.

Eigenschaften:

- Breite und tiefe Flammen
- Für den Einbau in einen Schrank geeignet
- Mehrere Innenauskleidungen und Brennerbetten

Wählen Sie Ihr eigenes Format:

(für genaue Abmessungen siehe S.90)

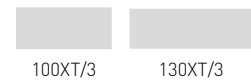

Metro 100XT/3 Eco Wave



Leistungsbereich	Wirkungsgrad
Erdgas G20 4,3 - 9,6 kW	83,3%
Erdgas G25.3 3,3 - 9,0 kW	
Propan G31 4,1 - 9,1 kW	

Metro 130XT/3 Eco Wave



Leistungsbereich	Wirkungsgrad
Erdgas G20 5,1 - 10,8 kW	89,6%
Erdgas G25.3 4,1 - 10,2 kW	
Propan G31 5,6 - 10,6 kW	

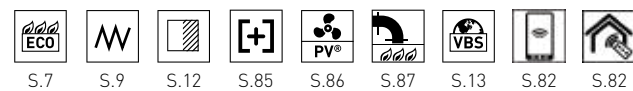

NUR
100XT/3



Metro 130XT/3 Eco Wave



Scannen Sie den QR-Code für brennendes Feuer.

LUGO 70/3 - 80/3 ECO WAVE

Atmosphäre und Kontrolle.



Lugo 80/3 Eco Wave

Atmosphäre und eine kontrollierbare Wärmeabgabe bestimmen den Charakter dieser Kamine mit dreiseitiger Feueransicht. Sie eignen sich daher sowohl für große als auch kleinere Räume.

Eigenschaften:

- Für einen bündigen Einbau kann die Unterseite des Rahmens entfernt werden
- Schönes Flammenbild bei geringer Leistung
- Absolute Freiheit bei der Aufstellung in Kombination mit PowerVent®

Wählen Sie Ihr eigenes Format:

(für genaue Abmessungen siehe S.90, 91)



70/3

80/3

Lugo 70/3 Eco Wave



Leistungsbereich	Wirkungsgrad
Erdgas G20 3,4 - 6,9 kW	91,0%
Erdgas G25.3 2,8 - 6,5 kW	
Propan G31 3,2 - 6,3 kW	

Lugo 80/3 Eco Wave



Leistungsbereich	Wirkungsgrad
Erdgas G20 3,4 - 6,9 kW	91,0%
Erdgas G25.3 2,8 - 6,5 kW	
Propan G31 3,2 - 6,3 kW	

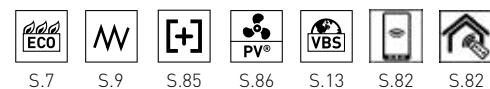

S.7 S.9 S.85 S.86 S.13 S.82 S.82

METRO 100XTL - 130XTL ECO WAVE

Ein Blick um die Ecke.



Metro 130XTL Eco Wave (rechts)

Aufgrund des extravaganten Designs eignet sich der Metro 100XTL - 130XTL ausgezeichnet zur Aufstellung an der Ecke zu zwei Räumen, wie z.B. im typischen L-förmigen Wohnzimmer.

Eigenschaften:

- Besonders hoher Wirkungsgrad
- Auch für den halb schwebenden oder halbhohen Einbau geeignet
- Keine sichtbaren Leisten
- Mehrere Innenauskleidungen und Brennerbette lieferbar

Wählen Sie Ihr eigenes Format:

(für genaue Abmessungen siehe S.91)



Metro 100XTL Eco Wave



Metro 130XTL Eco Wave



Leistungsbereich	Wirkungsgrad
Erdgas G20 4,3 - 9,6 kW	83,3%
Erdgas G25.3 3,3 - 9,0 kW	
Propan G31 4,1 - 9,1 kW	

Leistungsbereich	Wirkungsgrad
Erdgas G20 5,1 - 10,8 kW	89,6%
Erdgas G25.3 4,1 - 10,2 kW	
Propan G31 5,6 - 10,6 kW	

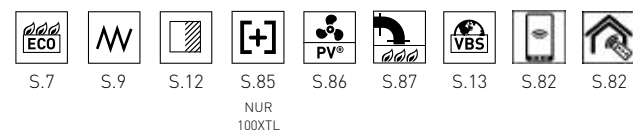

MAESTRO 60/2 ECO WAVE

Der erste Kamin für alle Jahreszeiten.

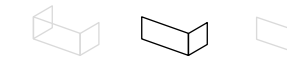

Scannen Sie den QR-Code für brennendes Feuer.

Der Maestro 60/2 Eco Wave ist mit dem exklusiven Eco Glow-Modus ausstattbar. LEDs erzeugen bei minimaler Heizleistung bemerkenswert ein angenehmes Glühen. Ideal für die stimmungsvollen Sommerabende, wenn die Sonne bereits untergegangen ist und Sie sich am Feuer entspannen möchten.

Eigenschaften:

- Deko-Einbaukamin mit zweiseitiger Sicht aufs Feuer (linke oder rechte Ausführung)
- Easy release door system: Für den einfachen Zugang zum Kamin und die einfache Reinigung der Scheiben
- Sehr hohe Wirkungsgrad

Wählen Sie Ihr eigenes Format:

(für genaue Abmessungen siehe S.91)



Maestro 60/2 Eco Wave



Leistungsbereich	Wirkungsgrad
Erdgas G20 1,9 - 7,2 kW	94,3%
Erdgas G25.3 1,6 - 6,8 kW	
Propan G31 1,1 - 7,3 kW	

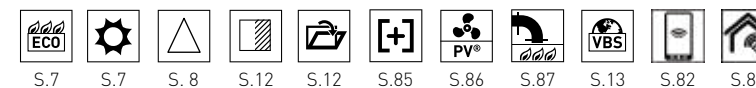

MAESTRO 80/2 ECO WAVE

Optimales Flammenerleben.

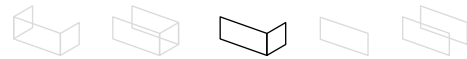

Scannen Sie den QR-Code für brennendes Feuer.

In diesem Eck-Modell der DRU Maestro Eco Wave-Serie umspielen die Flammen das Holz und sorgt somit für ein noch besseres Flammenerleben.

Eigenschaften:

- Breiter Leistungsbereich dank Eco Wave komplette Kontrolle
- Rahmenlos einbaubar
- Links- und Rechtsausführung
- Hängende Befestigung

Wählen Sie Ihr eigenes Format:
(für genaue Abmessungen siehe S.91)

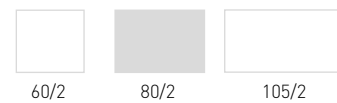

Maestro 80/2 Eco Wave



Leistungsbereich

Erdgas G20	1,4 - 9,0 kW
Erdgas G25.3	1,3 - 8,6 kW
Propan G31	1,3 - 7,7 kW

Wirkungsgrad

93,0%

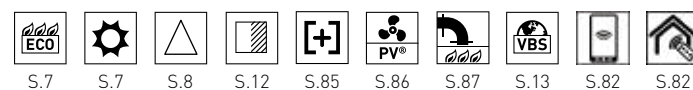

MAESTRO 105/2 ECO WAVE

Der ultimative Gaskamin.

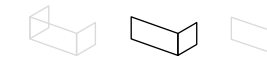

Scannen Sie den QR-Code für brennendes Feuer.

Dieser Einbaukamin mit zweiseitiger Flammensicht kann mit Recht als ultimativer Kamin bezeichnet werden: in Links- und Rechtsausführung, mit ausschaltbarem zweiten Brenner, drehbarer Frontscheibe und mehreren Interieurs lieferbar; optional mit entspiegeltem Glas und einem robusten Holzsatz.

Eigenschaften:

- Passgenau und rahmenlos einbaubar
- Rahmen nach Maß erhältlich
- Einzigartiges Easy release door system
- Mehrere Innenauskleidungen
- Das Gerät kann hängend an der Wand montiert werden

Wählen Sie Ihr eigenes Format:
(für genaue Abmessungen siehe S.91)



Maestro 105/2 Eco Wave



Leistungsbereich

Erdgas G20	2,2 - 9,3 kW
Erdgas G25.3	1,8 - 8,7 kW
Propan G31	1,5 - 9,6 kW

Wirkungsgrad

87,5%

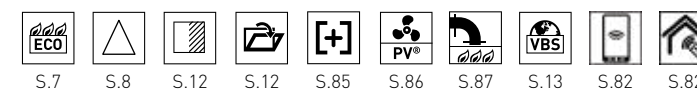



Metro 130XT/2 Eco Wave (links)

Scannen Sie den QR-Code für brennendes Feuer.

METRO 100XT/2 - 130XT/2 ECO WAVE

Natürliches Flammenbild.



Metro 100XT/2 Eco Wave (rechts)

Ebenso wie die anderen Metro-Kamine sind Metro 100XT/2 und Metro 130XT/2 mit dem DRU Vario Brenner ausgestattet. Dieser Brenner sorgt für eine hohe Effizienz und ein natürliches Flammenbild.

Eigenschaften:

- Deko-Einbaukamin mit zweiseitiger Flammensicht (Links- oder Rechtsausführung)
- Keine sichtbaren Leisten
- Mehrere Innenauskleidungen und Brennerbette lieferbar

Wählen Sie Ihr eigenes Format:

(für genaue Abmessungen siehe S.91)



100XT/2

130XT/2

Metro 100XT/2 Eco Wave



Leistungsbereich		Wirkungsgrad
Erdgas G20	4,3 - 9,6 kW	83,3%
Erdgas G25.3	3,3 - 9,0 kW	
Propan G31	4,1 - 9,1 kW	

Metro 130XT/2 Eco Wave



Leistungsbereich		Wirkungsgrad
Erdgas G20	5,1 - 10,8 kW	89,6%
Erdgas G25.3	4,1 - 10,2 kW	
Propan G31	5,6 - 10,6 kW	

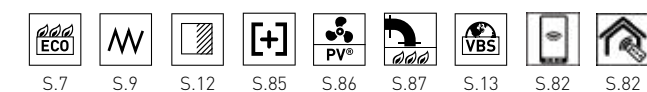

LUGO 70/2 - 80/2 ECO WAVE

Zweiseitiger Kamin mit wunderschönen Flammen.



Lugo 70/2 Eco Wave (rechts)

Die Lugo 70/2 - 80/2 Kamine eignen sich ideal für die Aufstellung in einer Ecke und sind in Links- und Rechtsausführung lieferbar. Er bietet eine optimale zweiseitige Feuersicht, viele Holzscheite und prächtige Flammen.

Eigenschaften:

- Unterseite des Rahmens kann entfernt werden, für einen bündigen Einbau
- Schönes Flammenbild bei geringer Leistung
- Absolute Freiheit bei der Aufstellung in Kombination mit PowerVent®

Wählen Sie Ihr eigenes Format:
(für genaue Abmessungen siehe S.92)



70/2 80/2

Lugo 70/2 Eco Wave



Lugo 80/2 Eco Wave



Leistungsbereich		Wirkungsgrad
Erdgas G20	3,4 - 6,9 kW	91,0%
Erdgas G25.3	2,8 - 6,5 kW	
Propan G31	3,2 - 6,3 kW	

Leistungsbereich		Wirkungsgrad
Erdgas G20	3,4 - 6,9 kW	91,0%
Erdgas G25.3	2,8 - 6,5 kW	
Propan G31	3,2 - 6,3 kW	

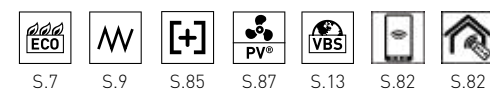

PACO ECO WAVE

Die Vielseitigkeit von Paco.



Paco (Inset) Eco Wave

Dieser multifunktionelle Deko-Kamin kann sowohl in einer Ecke hängen als auch an einer flachen Wand montiert werden. Außerdem kann der Paco komplett eingebaut oder teilweise verkleidet montiert werden.

Eigenschaften:

- Kompaktes Format
- Schöner Glüheffekt
- Geringe Leistung

Wählen Sie Ihr eigenes Format:
(für genaue Abmessungen siehe S.92)



Paco

Paco Eco Wave



Leistungsbereich		Wirkungsgrad
Erdgas G20	2,6 - 5,4 kW	84,8%
Erdgas G25.3	2,1 - 5,0 kW	

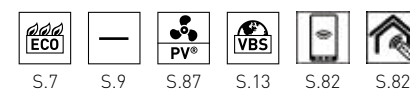

MAESTRO 75 TALL ECO WAVE

Das ultimative Feuererlebnis



Neu in der Maestro-Serie: ein hoher Frontkamin, das das Feuer mildert, mit einer großartigen Sicht auf das Feuer, perfekt als Zentrum Ihres Inneren. Die Maestro-Serie ist bekannt für ihr naturgetreues Feuer und Dank Eco Wave kann der Kamin das ganze Jahr über an Ihren Wärmebedarf angepasst werden.

Eigenschaften:

- Optional mit Eco Glow-Glutbett (LED)
- Naturgetreues Feuer
- Rahmenloser Einbau

Wählen Sie Ihr eigenes Format:

(für genaue Abmessungen siehe S.92)

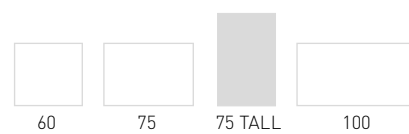

Maestro 75 Tall Eco Wave



Leistungsbereich		Wirkungsgrad
Erdgas G20	1,7 - 9,2 kW	91,0%
Erdgas G25.3	1,5 - 8,7 kW	
Propan G31	1,5 - 8,2 kW	



Scannen Sie den QR-Code für brennendes Feuer.

Maestro 75 Tall Eco Wave

EXCELLENCE 50XT ECO WAVE

Die Atmosphäre eines Lagerfeuers.



Der DRU Excellence ist ein Gaskamin mit der Atmosphäre eines echten Lagerfeuers. Der Brenner ist hinter dem robusten Holzscheite-Satz versteckt und sorgt somit für ein natürliches und lebensechtes Feuergefühl.

Eigenschaften:

- Zweiter Brenner kann separat geschaltet werden
- Konstantes volles Flammenbild
- Fernbedienung mit Thermostatfunktion
- Optionales Kommunikationsmodul für die WiFi-Bedienung

Wählen Sie Ihr eigenes Format:
(für genaue Abmessungen siehe S.92)



50XT

Excellence 50XT Eco Wave

B

Leistungsbereich

Erdgas G20 **2,3 - 7,9 kW**
Erdgas G25.3 **1,9 - 7,5 kW**

Wirkungsgrad

87,0%

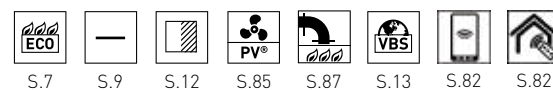

MAESTRO 60 ECO WAVE

Für ein ganzjähriges Kamin erleben.



Scannen Sie den QR-Code für brennendes Feuer.

Der Maestro 60 Eco Wave ist mit dem exklusiven Dynamic Flame Burner® ausgestattet. Diese einzigartige Brennertechnologie, kombiniert mit realistisch aussehenden Holzscheitimitaten und dem optionalen Clear View (entspiegeltem) Glas, sorgt für das ultimative Kamin erleben.

Eigenschaften:

- Frontkamin mit minimalem Rahmen und großer Sicht aufs Feuer
- Für einen bündigen Einbau kann die Unterseite des Rahmens entfernt werden
- Eco Glow Glutbett-LED Modus

Wählen Sie Ihr eigenes Format:
(für genaue Abmessungen siehe S.92)



60 75 75 TALL 100

Maestro 60 Eco Wave

A

Leistungsbereich

Erdgas G20 **1,9 - 7,2 kW**
Erdgas G25.3 **1,6 - 6,8 kW**
Propan G31 **1,1 - 7,3 kW**

Wirkungsgrad

94,3%





MAESTRO 75 ECO WAVE

Die neue Generation von Gaskamine.



Die DRU Maestro 75 bietet ein beeindruckendes Feuererlebnis durch realistische Holzsplitter, dichte, hohe Flammen und Eco Wave Bedienung via Smartphone oder Tablet.

Eigenschaften:

- Optional: Clear View Glas
- Breiter Leistungsbereich
- Unterseite bündig/rahmenlos einbaubar

Wählen Sie Ihr eigenes Format:

(für genaue Abmessungen siehe S.92)

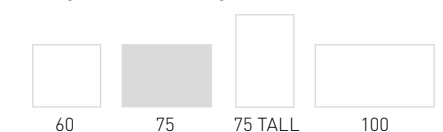

Maestro 75 Eco Wave

A

Leistungsbereich

Erdgas G20	1,3 - 9,0 kW
Erdgas G25.3	1,2 - 8,6 kW
Propan G31	1,3 - 7,9 kW

Wirkungsgrad

89,0%

Scannen Sie den QR-Code für brennendes Feuer.



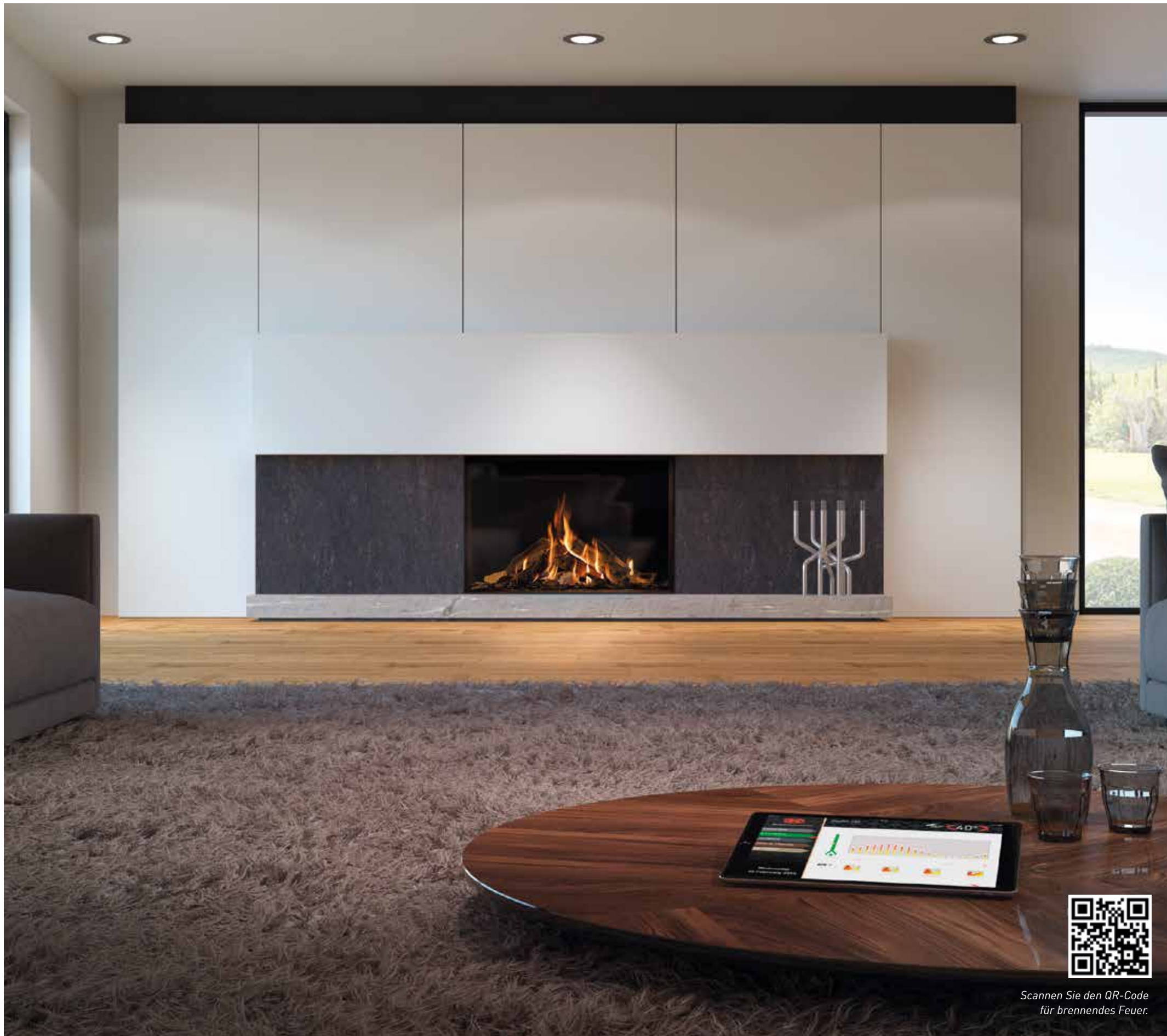

Scannen Sie den QR-Code für brennendes Feuer.

MAESTRO 100 ECO WAVE

Überlegene Brennzellentechnik.



DRU Maestro ist das allerneueste im zeitgenössischen Gasdesign. Maestro 100 ist eine 1 Meter breite Frontkamin mit einer Auswahl an verschiedenen Innenauskleidungen und Clear View Glas.

Eigenschaften:

- Auswahl aus unterschiedlichen Innenauskleidungen
- Breiter Leistungsbereich
- Unterseite bündig/rahmenlos einbaubar

Wählen Sie Ihr eigenes Format:

(für genaue Abmessungen siehe S.92)

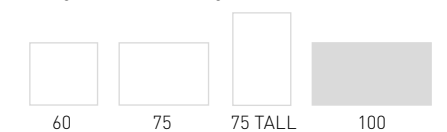

Maestro 100 Eco Wave

A

Leistungsbereich

Erdgas G20	2,3 - 10,0 kW
Erdgas G25.3	1,9 - 9,3 kW
Propan G31	2,3 - 10,2 kW

Wirkungsgrad

92,1%

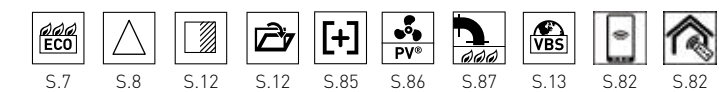



Metro 100XT Eco Wave

METRO 80XT - 100XT ECO WAVE

Flammen über die gesamte Breite.



Metro 80XT Eco Wave

Die Metro 80XT - 100XT eignen sich besonders gut für moderne und bündige Einbauten. Der besondere Brenner verteilt das Feuer über die gesamte Breite und Tiefe des Kamins.

Eigenschaften:

- Holzscheite-Set, weiße Carrara-Steine oder Anthrazit-Glas (Anthrazit-Glas nur für Metro 100XT)
- Optionale Ceraglass-Rückwand
- Fernbedienung mit Thermostatfunktion
- Optionales Kommunikationsmodul für die WiFi-Bedienung

Wählen Sie Ihr eigenes Format: (für genaue Abmessungen siehe S.92, 93)



Metro 80XT Eco Wave



Metro 100XT Eco Wave



Leistungsbereich

Erdgas G20 **3,0 - 5,4 kW**
 Erdgas G25.3 **2,3 - 5,1 kW**
 Propan G31 **2,8 - 5,7 kW**

Wirkungsgrad

88,9%

Leistungsbereich

Erdgas G20 **4,3 - 9,6 kW**
 Erdgas G25.3 **3,3 - 9,0 kW**
 Propan G31 **4,1 - 9,1 kW**

Wirkungsgrad

83,3%

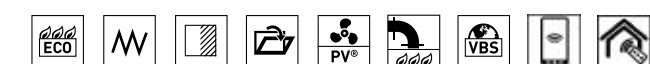

S.7 S.9 S.12 S.12 S.86 S.87 S.13 S.82 S.82

NUR
100XT

NUR
100XT



Metro 130XT Eco Wave

Scannen Sie den QR-Code für brennendes Feuer.

METRO 130XT - 150XT ECO WAVE

Eine große Auswahl.



Metro 150XT Eco Wave

Diese breiten Kamine zeichnen sich durch das naturgetreue Holzsaat aus, das kaum von echten Holzscheiten zu unterscheiden ist. Außerdem sorgt der besondere Brenner dafür, dass die Flammen über die gesamte Breite und Tiefe des Kamins verteilt werden.

Eigenschaften:

- Besonderes Flammenbild
- Mit unterschiedlichen Rückwänden erhältlich
- Auswahl aus unterschiedlichen Brennerbetten

Wählen Sie Ihr eigenes Format: (für genaue Abmessungen siehe S.93)



Metro 130XT Eco Wave



Leistungsbereich	Wirkungsgrad
Erdgas G20	5,1 - 10,8 kW 89,6%
Erdgas G25.3	4,1 - 10,2 kW
Propan G31	5,6 - 10,6 kW

Metro 150XT Eco Wave



Leistungsbereich	Wirkungsgrad
Erdgas G20	5,9 - 10,8 kW 87,9%
Erdgas G25.3	4,9 - 10,3 kW
Propan G31	5,3 - 11,1 kW



METRO 200XT ECO WAVE

Breit, breiter, am breitesten.



Der große Kamin Metro 200XT schafft nicht nur Atmosphäre, sondern erzeugt auch reichlich Wärme in größeren Wohnzimmern. Dieser 200 cm breite Kamin zeichnet sich durch den naturgetreuen Holzsatz aus, der kaum von echten Holzscheiten zu unterscheiden ist.

Eigenschaften:

- Einzigartiger Vario-Brenner für breite und tiefe Flammen
- Naturgetreues Holzsatz
- Flammen über die gesamte Breite des Kamins
- Optimale Kontrolle mit Eco Wave

Wählen Sie Ihr eigenes Format:
(für genaue Abmessungen siehe S.93)

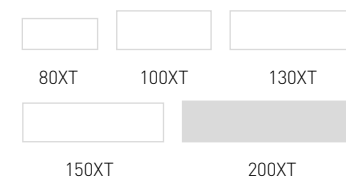

Metro 200XT Eco Wave



Leistungsbereich

Erdgas G20 **8,9 - 16,7 kW**
Erdgas G25.3 **7,2 - 15,8 kW**

Wirkungsgrad

90,3%

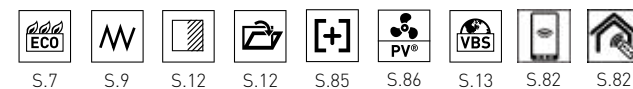

COSMO ECO WAVE

Beeindruckend was Format und Leistung betrifft.

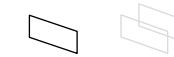

Mit dem beeindruckenden Format von 180 cm Breite und 80 cm Höhe, sowie der hohen Leistung, ist der Cosmo der ultimative Stimmungsmacher für große Räume.

Eigenschaften:

- Optional mit wunderschönem Kaminsims 'Murano' (mit RVS-Umbau und Kalkstein-Fuß) erhältlich
- Einfach zu reinigendes Glas aufgrund des Easy release door systems
- Breiter Leistungsbereich und mit Eco Wave komplette Kontrolle

Wählen Sie Ihr eigenes Format:
(für genaue Abmessungen siehe S.93)



Cosmo Eco Wave



Leistungsbereich

Erdgas G20 **6,0 - 16,3 kW**
Erdgas G25.3 **4,9 - 15,7 kW**

Wirkungsgrad

89,3%

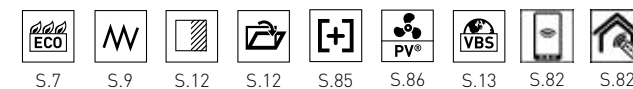

MAESTRO 75 TALL TUNNEL ECO WAVE

Der ultimative Raumteiler.



Tolle 2-seitige Feueinsicht mit dem neuen Maestro-Tall-Tunnelkamin. Die hohe Glasscheibe und das naturgetreue Feuer sorgen für ein optimales Feuererlebnis in zwei Räumen. Ein echtes Statement in Ihrem Haus, das zusätzlich den heutigen Energieverbrauch berücksichtigt.

Eigenschaften:

- Hohe Effizienz, also sparsam im Verbrauch
- Optional mit Eco Glow-Glutbett
- Dicht und rahmenlos einbaubar

Wählen Sie Ihr eigenes Format:

(für genaue Abmessungen siehe S.92)

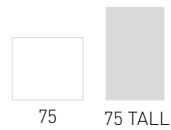

75

75 TALL

Maestro 75 Tall Tunnel Eco Wave

A

Leistungsbereich	Wirkungsgrad
Erdgas G20 2,0 - 10,2 kW	92,0%
Erdgas G25.3 1,7 - 9,5 kW	
Propan G31 2,0 - 10,0 kW	



Scannen Sie den QR-Code für brennendes Feuer.

Maestro 75 Tall Tunnel Eco Wave

MAESTRO 75 TUNNEL ECO WAVE

Der ultimative Raumteiler.



Maestro 75 Tunnel ist ein hoher, schlanker "transparenter" Gaskamin, der von beiden Seiten sichtbar ist. Damit gibt er einen spektakulären Raumteiler für ein Ess- und ein Wohnzimmer, eine Küche oder sogar einen Wintergarten ab. Maestro 75 Tunnel verfügt über schwarze Seitenwände und Dynamic Flame Burner®.

Eigenschaften:

- Geeignet für die Installation zwischen zwei Räumen
- Ideal als Raumteiler geeignet
- Besonders hoher Wirkungsgrad von 93 %
- Mit Easy release door system, Klapptür für einfache Reinigung und Wartung der Kamin

Wählen Sie Ihr eigenes Format:

(für genaue Abmessungen siehe S.92)



75

Maestro 75 Tunnel Eco Wave



Leistungsbereich

Erdgas G20	1,7 - 9,1 kW
Erdgas G25.3	1,5 - 8,5 kW
Propan G31	1,9 - 9,5 kW

Wirkungsgrad

93,0%

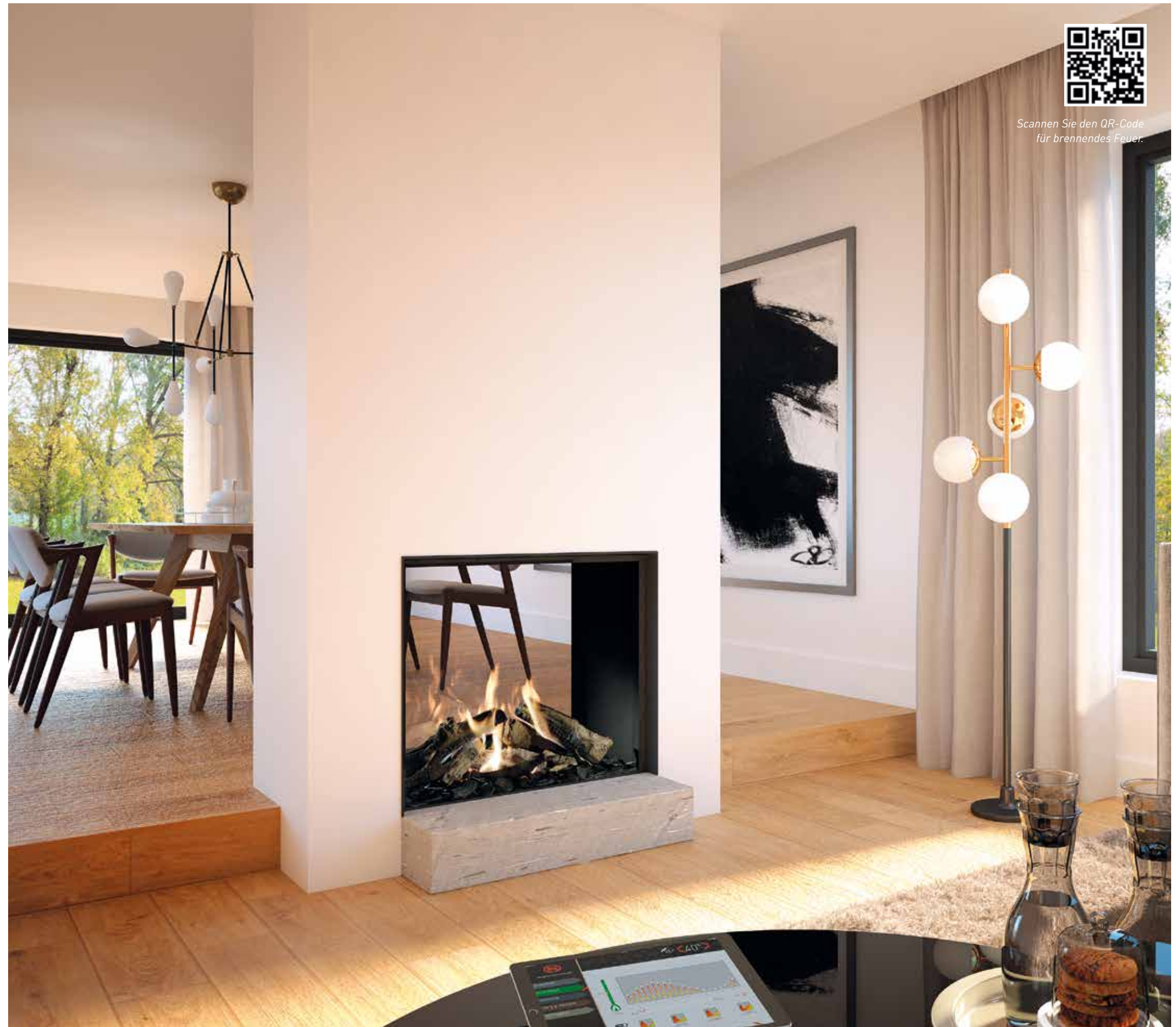

Scannen Sie den QR-Code für brennendes Feuer.

METRO 80XT - 100XT TUNNEL ECO WAVE

Zwei Seiten desselben Feuers.



Metro 80XT Tunnel Eco Wave

Metro 80XT Tunnel und 100XT Tunnel ermöglichen es, das Feuer an zwei Seiten zu genießen und eignen sich dadurch besonders gut als Raumteiler.

Eigenschaften:

- Naturgetreuer Holzsatz oder weiße Carrara-Steine
- Flammen über die gesamte Breite.
- In Kombination mit PowerVent® überall im Haus aufstellbar

Wählen Sie Ihr eigenes Format: (für genaue Abmessungen siehe S.92, 93)



Metro 80XT Tunnel Eco Wave



Metro 100XT Tunnel Eco Wave



Leistungsbereich	Wirkungsgrad
Erdgas G20 3,0 - 5,4 kW	88,9%
Erdgas G25.3 2,3 - 5,1 kW	
Propan G31 2,8 - 5,7 kW	

Leistungsbereich	Wirkungsgrad
Erdgas G20 4,3 - 9,6 kW	83,3%
Erdgas G25.3 3,3 - 9,0 kW	
Propan G31 4,1 - 9,1 kW	

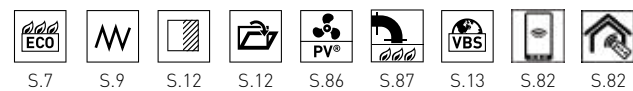

S.7 S.9 S.12 S.12 S.86 S.87 NUR 100XT TUNNEL S.13 S.82 S.82



Metro 100XT Tunnel Eco Wave

METRO 130XT TUNNEL ECO WAVE

Ein Kamin voll Feuer.



Scannen Sie den QR-Code für brennendes Feuer.

Der Metro 130XT Tunnelkamin verfügt über einen einzigartigen Vario Burner wodurch nahezu die gesamte Breite und Tiefe des Kamins mit Flammen ausgefüllt wird.

Eigenschaften:

- Ideal als Raumteiler geeignet
- Natürlicher Holzsatz oder Steine
- Auch in Propangasversion erhältlich
- Besonders hoher Wirkungsgrad von 89,6%
- In Kombination mit PowerVent® überall im Haus aufstellbar

Wählen Sie Ihr eigenes Format:
(für genaue Abmessungen siehe S.93)

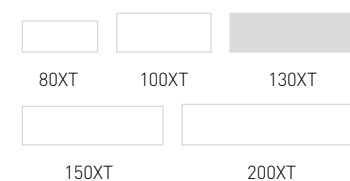

Metro 130XT Tunnel Eco Wave



Leistungsbereich		Wirkungsgrad
Erdgas G20	5,1 - 10,8 kW	89,6%
Erdgas G25.3	4,1 - 10,2 kW	
Propan G31	5,6 - 10,6 kW	

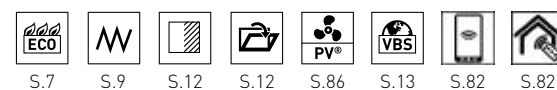

METRO 150XT - 200XT TUNNEL ECO WAVE

Breite und atmosphärische Tunnelkamine.



Metro 150XT Tunnel Eco Wave

Diese großen, 150 cm/200 cm breiten Tunnelkamine bringen nicht nur viel Atmosphäre, sondern auch reichlich Wärme in größere Wohnzimmer. Diese breiten Kamine zeichnen sich durch die großen, robusten Holzscheite aus, die kaum von echten Holzscheiten zu unterscheiden sind.

Eigenschaften:

- Natürlich brauner Holzscheitesatz, Metro 150XT Tunnel auch mit einem 'weißen' Birke-Holzscheite-Set erhältlich
- Die große Glasscheibe lässt sich einfach reinigen
- Flammen über die gesamte Breite.
- Fernbedienung mit Thermostafunktion

Wählen Sie Ihr eigenes Format:
(für genaue Abmessungen siehe S.93)

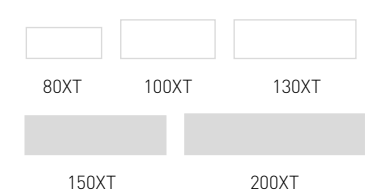

Metro 150XT Tunnel Eco Wave



Leistungsbereich		Wirkungsgrad
Erdgas G20	5,9 - 10,8 kW	87,9%
Erdgas G25.3	4,9 - 10,3 kW	
Propan G31	5,3 - 11,1 kW	



Metro 200XT Tunnel Eco Wave



Leistungsbereich		Wirkungsgrad
Erdgas G20	8,9 - 16,7 kW	90,3%
Erdgas G25.3	7,2 - 15,8 kW	

COSMO TUNNEL ECO WAVE

Stimmungsmacher für große Räume.



Der Cosmo Tunnel ist der ultimative Stimmungsmacher für große Räume. Passgenau eingebaut oder in Kombination mit einem auffälligen Kaminsims ist der Cosmo Tunnel garantiert ein Blickfang.

Eigenschaften:

- Als Raumteiler geeignet
- Optional mit wunderschönem Kaminsims 'Murano' (mit RVS-Umbau und Kalkstein-Fuß) erhältlich
- Easy release door system an beiden Seiten
- Breiter Leistungsbereich und mit Eco Wave komplette Kontrolle
- Unterseite rahmenlos einbaubar

Wählen Sie Ihr eigenes Format:

(für genaue Abmessungen siehe S.93)

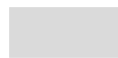

Cosmo

Cosmo Tunnel Eco Wave



Leistungsbereich

Erdgas G20 **6,0 - 16,3 kW**
Erdgas G25.3 **4,9 - 15,7 kW**

Wirkungsgrad

89,3%



CIRCO

Natürlich robust.



Scannen Sie den QR-Code für brennendes Feuer.

Der Circo ist ein gasbetriebener freistehender Deko-Kamin mit frontaler Brennraumeinsicht. Die runde Scheibe bietet eine großzügige Flammensicht aus verschiedenen Perspektiven.

Eigenschaften:

- Zeitschaltuhr mit programmierbarer Komfort- und Ruhetemperatur
- Fernbedienung mit Thermostatfunktion

Wählen Sie Ihr eigenes Format:
(für genaue Abmessungen siehe S.93)



Circo



Circo

Leistungsbereich

Erdgas G20	2,9 - 7,0 kW
Erdgas G25.3	2,7 - 6,0 kW
Propan G31	2,8 - 6,2 kW

Wirkungsgrad

92,5%



S.9 S.13 S.82

POLO

Stimmungsvoll für kleinere Räume.



Scannen Sie den QR-Code für brennendes Feuer.

Dieser wunderschöne dreiseitige freistehende Gaskamin eignet sich aufgrund der geringen Leistung von ca. 4 kW besonders gut für gut isolierte und kleinere Zimmer wie z.B. Küche, Glasveranda oder Wohnzimmer.

Eigenschaften:

- Besonders geringe Leistung
- Mehrere Innenauskleidungen und Brennerbetten lieferbar
- Zeitschaltuhr mit programmierbarer Komfort- und Ruhetemperatur

Wählen Sie Ihr eigenes Format:
(für genaue Abmessungen siehe S.93)



Polo



Polo

Leistungsbereich

Erdgas G20	1,6 - 4,1 kW
Erdgas G25.3	1,5 - 3,8 kW
Propan G31	1,6 - 3,8 kW

Wirkungsgrad

92,6%



S.9 S.13 S.82

TRIO

Starke Schönheit.



Der Trio ist ein freistehender Kamin mit schlanken Formen und einer starken Ausstrahlung. Ein phantastischer Mittelpunkt in großen und kleinen Wohnzimmern.

Eigenschaften:

- Flammen mit 3D-Effekt, aus mehreren Perspektiven zu sehen
- Hohes Flammenbild mit Glüheffekt.
- Fernbedienung mit Thermostatsfunktion

Wählen Sie Ihr eigenes Format:
(für genaue Abmessungen siehe S.93)



Trio

Trio

B

Leistungsbereich

Erdgas G20	2,0 - 4,5 kW
Erdgas G25.3	1,8 - 4,2 kW
Propan G31	1,5 - 4,0 kW

Wirkungsgrad

85,4%



S.9 S.13 S.82

DIABLO NEXT

Passt überall.



Dieser prachtvolle dreiseitige Kamin kann aufgrund seiner niedrigen Leistung von nur 4 kW in fast jedem Wohnraum platziert werden.

Eigenschaften:

- Wandmontage, somit geht kaum Bodenfläche verloren.
- Mit schwarzer oder Alu-Metallic-Oberfläche erhältlich
- Optionale Rohrabdeckung zum Verbergen des Abzugsrohrs erhältlich
- Fernbedienung mit Thermostatsfunktion

Wählen Sie Ihr eigenes Format:
(für genaue Abmessungen siehe S.93)



Diablo

Diablo Next

A

Leistungsbereich

Erdgas G20	1,6 - 4,1 kW
Erdgas G25.3	1,5 - 3,8 kW
Propan G31	1,6 - 3,8 kW

Wirkungsgrad

92,6%



S.9 S.13 S.82

PASSO ECO WAVE

180 Grad-Sicht auf die Flammen.



Dieser robuste, freistehende Gaskamin fällt durch sein großes rundes Glasfenster auf. Das Flammenmuster kann man aufgrund der integrierten Eco Wave-Technik selbst bestimmen. Der Glüheffekt unten im Kamin, sowie die hoch positionierten Holzscheite sorgen für ein wunderschönes Feuer. Die Bedienung kann mit der im Lieferumfang enthaltenen Fernbedienung, über Smartphone oder Tablet erfolgen.

Eigenschaften:

- Drehtür für die einfache Reinigung
- In 6 Farben erhältlich
- Schönes hohes Flammenbild und geringer Gasverbrauch

Wählen Sie Ihr eigenes Format:

(für genaue Abmessungen siehe S.94)



Passo



Nero Titan Perle Weiß Hellgrau Türkis

Passo Eco Wave



Leistungsbereich

Erdgas G20 **1,2 - 6,4 kW**
Erdgas G25.3 **0,9 - 6,1 kW**

Wirkungsgrad

93,0%



Scannen Sie den QR-Code für brennendes Feuer.

LUGO 70/3 MODULE ECO WAVE

Ein farbenprächtiger Kamin.

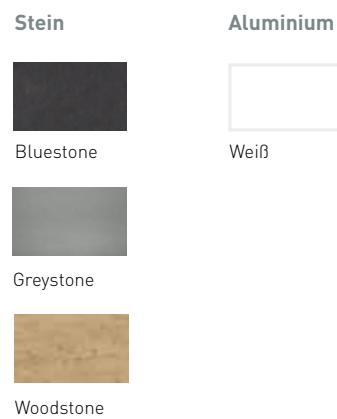

Der Lugo 70/3 Module ist ein dreiseitiger Kamin, der mit der Brenntechnik Eco Wave ausgestattet ist, mit der Sie das Flammenbild in 15 verschiedenen Höhen einstellen können.

Eigenschaften:

- Sehr realistischer Holzatz
 - Immer ein volles Flammenbild
 - Fernbedienung mit Thermostatfunktion
 - Optionales Kommunikationsmodul für die WiFi-Bedienung
- Aluminium Verkleidung
- Schönes, luxuriöses Aussehen
 - Sehr gut geeignet für moderne Innenräume

Wählen Sie Ihr eigenes Format:

(für genaue Abmessungen siehe S.94)

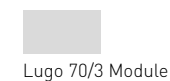

Lugo 70/3 Module

Steinverkleidung

- Extrem hohe Temperaturbeständigkeit
- Kratzfest
- Einfach zu reinigen
- 100% natürlich und recycelbar



Lugo 70/3 Module Eco Wave

Leistungsbereich

Erdgas G20	3,4 - 6,9 kW
Erdgas G25.3	2,8 - 6,5 kW
Propan G31	3,2 - 6,3 kW

Wirkungsgrad

91,0%



S.7 S.9 S.13 S.82 S.82

MAESTRO 60/3 MODULE ECO WAVE

Gasfeuer mit dem Aussehen eines Holzofens.



Modernes Luxus-Gasfeuer mit Verkleidung. Der 3-seitige Kamin ist in weißer oder grauer Aluminium Oberfläche erhältlich. Der Module Maestro 60/3 hat das Aussehen eines freistehenden Holzfeuers, bietet aber alle Annehmlichkeiten eines Gaskamins.

Eigenschaften:

- Naturgetreues und vollständiges 3-seitiges Flammenbild
- Optional mit Eco Glow-Glutbett
- Leicht zu reinigen dank Easy release door system

Aluminium Verkleidung

- Weiß oder Grau

Wählen Sie Ihr eigenes Format:

(für genaue Abmessungen siehe S.94)



Maestro 60/3 Module

Maestro 60/3 module Eco Wave

Leistungsbereich

Erdgas G20	1,9 - 7,2 kW
Erdgas G25.3	1,6 - 6,8 kW
Propan G31	1,1 - 7,3 kW

Wirkungsgrad

94,3 %



S.7 S.7 S.8 S.12 S.12 S.85 S.86 S.87 S.13 S.82 S.82



Global
BY DRU

...TO MAKE *you* FEEL AT HOME

SORTIMENT GLOBAL BY DRU

Die Gaskamine von Global Fires bieten ein perfektes Gleichgewicht von Atmosphäre und Komfort. Aufgrund der vielen Optionen gibt es immer einen Kamin, der in Ihr Interieur passt.

Die kompakten Gaskamine von Global Fires sind durch ihre **geringe Einbautiefe** für nahezu alle Wohnräume geeignet. Egal, ob Sie in einem Haus oder einer Eigentumswohnung wohnen. **Die Installation ist einfach, die Preise sind attraktiv, die Qualität ist eine Tatsache** und aufgrund der vielen Optionen können Sie den Kamin hervorragend individualisieren. Damit wird Global Fires eigentlich für jeden möglich.

Das Sortiment Gaskamine von Global Fires besteht aus Frontkaminen mit Glas an einer Seite und 2- und 3-seitigen Kaminen für eine Sicht auf die Flammen aus unterschiedlichen Blickwinkeln.

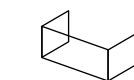

3-seitige Kamine
[S. 71]

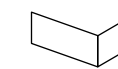

2-seitige Kamine
[S. 74]



Frontkamine
[S. 68, 76]

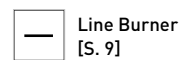

Line Burner
[S. 9]

Der Line Burner bietet Ihnen ein schönes geradliniges Flammenbild über die gesamte Breite Ihres Kamins.



Clear View Glas
[S. 12]

Keine störenden Reflektionen, immer eine optimale Sicht auf die Flammen.



VBS
[S. 13]

Diese Kamine sind für unterschiedliche Gassorten geeignet und komplett auf die Zukunft vorbereitet



CF Offene Verbrennung

- Sauerstoff kommt aus dem Wohnbereich
- Abgasabzug über ein einzügiges Rohr
- Mit einem vorhandenen Schornstein möglich
- In der Regel kostengünstig und leicht zu realisieren



Domotica Home
Automation [S. 82]

Anschlussmöglichkeit an Haustechnik zur intelligenten Steuerung im Haus.



Truflame Burner®
[S. 8]

Doppel-Brenner für ein breites/tiefes Feuersicht und ein sehr hohes Flammenbild.



Direct flue
[S. 87]

Direkt am Kamin mit 90° Bogen durch die Außenwand.



BF Geschlossene Verbrennung

- Sauerstoff kommt von außen
- Absaugung der Rauchgase über Fassade oder Dach
- Einlass und Auslass über ein doppelwandiges (konzentrisches) Rohr
- Bevorzugte Wahl für gut isolierte Wohnungen mit oder ohne zentralem Lüftungssystem

GLOBAL 55 CF

Bringt Atmosphäre und ist platzsparend.



Der Global 55 CF ist ein Dekokamin auf Gas mit geringer Einbautiefe. Dadurch nimmt dieser Kamin wenig Raum in Anspruch und kann, auch dank der relativ geringen Leistung, ausgezeichnet in kleineren Wohnräumen aufgestellt werden.

Eigenschaften:

- Nutzung mit bestehendem Rauchabzug
- Fernbedienung mit Thermostat- und Zeitschaltuhrfunktion
- Geringe Einbautiefe

Wählen Sie Ihr eigenes Format:
(für genaue Abmessungen siehe S.94)



Global 55 CF



Leistungsbereich	Wirkungsgrad
Erdgas G20 1,9 - 3,9 kW	77,7%
Erdgas G25.3 1,5 - 3,7 kW	
Propan G31 1,9 - 4,0 kW	



GLOBAL 55XT CF

Bringt Atmosphäre und ist platzsparend.



Der Global 55XT CF ist mit dem einzigartigen Truflame Burner® ausgestattet. Dieser Brenner bietet ein sehr realistisches Flammenspiel, da die Flammen um die Stämme greifen. Dank seiner Größe ist dieser Brenner ideal für den engen Einbau in einen bestehenden Schornstein geeignet.

Eigenschaften:

- Mit dem einzigartigen Truflame Burner®, realistische Feuersicht mit breitem Glüheffekt
- Große Auswahl an Innenräumen
- Optionales Clear View Glas (antireflektierend)
- Geringe Einbautiefe

Wählen Sie Ihr eigenes Format:
(für genaue Abmessungen siehe S.94)



Global 55XT CF



Leistungsbereich	Wirkungsgrad
Erdgas G20 2,8 - 3,7 kW	74,3%
Erdgas G25.3 2,6 - 3,5 kW	



GLOBAL 70XT CF

Günstiger Preis.



Die Global 70XT CF Kamin ist eine ausgezeichnete Ergänzung im erschwinglichen Global-Sortiment. Der Einbau kann hinter einer Verkleidung erfolgen oder flächenbündig mit der Wand.

Eigenschaften:

- Extra Tiefe aufgrund der schwarzen, glatten Rückwand
- Unterschiedliche Innenauskleidungen
- Fernbedienung mit Thermostat- und Zeitschaltuhrfunktion

Wählen Sie Ihr eigenes Format:

(für genaue Abmessungen siehe S.94)



Global 70XT CF



Leistungsbereich	Wirkungsgrad
Erdgas G20 3,1 - 4,5 kW	77,1%
Erdgas G25.3 2,7 - 4,4 kW	
Propan G31 4,0 - 4,6 kW	



GLOBAL 60 TRIPLE BF

Optimale Flammensicht.



Mit diesem stilvollen dreiseitigen Kamin haben Sie aus jeder Position in Ihrem Wohnzimmer eine optimale Sicht auf die Flammen.

Eigenschaften:

- Auswahl von zwei Innenauskleidungen.
- Zahlreiche Einbaumöglichkeiten
- Besonders geringe Einbautiefe
- Fernbedienung mit Thermostat- und Zeitschaltuhrfunktion

Wählen Sie Ihr eigenes Format:

(für genaue Abmessungen siehe S.94)

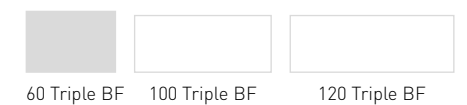

Global 60 Triple BF



Leistungsbereich	Wirkungsgrad
Erdgas G20 2,3 - 6,0 kW	91,5%
Erdgas G25.3 2,1 - 5,4 kW	
Propan G31 3,0 - 6,2 kW	

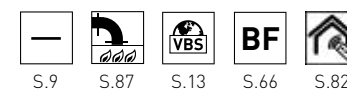

GLOBAL 100 TRIPLE BF - 120 TRIPLE BF

Schmale Leisten, breite Sicht.



Global 100 Triple BF

Das kompakte Design des Global 100/120 Triple BF zeichnet sich durch die minimalen Leisten und eine breite Panoramasisht auf die Flammen aus.

Eigenschaften:

- Geringe Einbautiefe von 38 cm
- In jedem Interieur einzupassen
- Hoher Wirkungsgrad von 94,0%
- Fernbedienung mit Thermostat- und Zeitschaltuhrfunktion

Wählen Sie Ihr eigenes Format:

(für genaue Abmessungen siehe S.94)

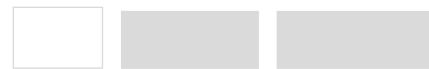

60 Triple BF

100 Triple BF

120 Triple BF

Global 100 Triple BF



Leistungsbereich		Wirkungsgrad
Erdgas G20	2,8 - 7,5 kW	94,0%
Erdgas G25.3	2,6 - 7,1 kW	
Propan G31	3,5 - 7,0 kW	

Global 120 Triple BF



Leistungsbereich		Wirkungsgrad
Erdgas G20	2,8 - 7,5 kW	94,0%
Erdgas G25.3	2,6 - 7,1 kW	
Propan G31	3,5 - 7,0 kW	



S.9

S.87

S.13

S.66

S.82



Global 100 Triple BF



Scannen Sie den QR-Code für brennendes Feuer.

GLOBAL 60 CORNER BF

Atmosphäre über Eck.

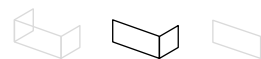

Der Global 60 Corner BF eignet sich besonders gut für die Aufstellung in einer Ecke, sodass der Kamin Ihnen einen zweiseitigen Blick auf die Flammen bietet.

Eigenschaften:

- Besonders geringe Einbautiefe
- In zwei Innenauskleidungen lieferbar: schwarz glatt und Ceraglass
- Fernbedienung mit Thermostat- und Zeitschaltuhrfunktion

Wählen Sie Ihr eigenes Format:

(für genaue Abmessungen siehe S.95)



60 Corner BF 100 Corner BF 120 Corner BF

Global 60 Corner BF

A

Leistungsbereich

Erdgas G20	2,3 - 6,0 kW
Erdgas G25.3	2,1 - 5,4 kW
Propan G31	3,0 - 6,2 kW

Wirkungsgrad

91,5%



S.9 S.87 S.13 S.66 S.82

GLOBAL 100 CORNER BF - 120 CORNER BF

Immer Sicht auf die Flammen.

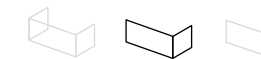

Scannen Sie den QR-Code für brennendes Feuer.

Global 120 Corner BF (links)

Der Global 100/120 Corner BF zeichnet sich durch eine breite Panoramasicht auf die Flammen an der Vorderseite aus. Aufgrund der offenen Seite links oder rechts können Sie die Flammen von zwei Seiten aus genießen.

Eigenschaften:

- Geringe Einbautiefe ab 38 cm
- Minimale Leisten
- Hoher Wirkungsgrad
- Fernbedienung mit Thermostat- und Zeitschaltuhrfunktion

Wählen Sie Ihr eigenes Format:

(für genaue Abmessungen siehe S.95)



60 Corner BF 100 Corner BF 120 Corner BF

Global 100 Corner BF

A

Leistungsbereich

Erdgas G20	2,8 - 7,5 kW
Erdgas G25.3	2,6 - 7,1 kW
Propan G31	3,5 - 7,0 kW

Wirkungsgrad

94,0%

Global 120 Corner BF

A

Leistungsbereich

Erdgas G20	2,8 - 7,5 kW
Erdgas G25.3	2,6 - 7,1 kW
Propan G31	3,5 - 7,0 kW

Wirkungsgrad

94,0%



S.9 S.87 S.13 S.66 S.82

GLOBAL 55XT CAVITY BF

Die perfekte Lösung.
Kein Schornstein - Kein Raumverlust - Perfekte Flammen



Die perfekte Kaminlösung für Häuser ohne Schornstein

Der neue DRU Global 55XT Cavity BF Wandkamin ist die perfekte Lösung für Häuser ohne traditionellen Schornstein (oder wenn eine Vorderwand keine Option ist). Mit seiner geringen Tiefe und dem von dem einzigartigen Truflame Burner® erzeugten perfekten Holzfeuereffekt kann dieser beeindruckende Kamin auf einfache Weise ohne den Verlust wertvoller Bodenfläche in die Hohlraumwand Ihres Hauses eingebaut werden. Mit seinem rückseitig belüfteten Abzugssystem ist der Global 55XT Cavity BF die perfekte Lösung für jedes Zuhause.

Eigenschaften:

- Für die Montage in einem Hohlraum geeignet
- Einbautiefe nur 255 mm
- Exzentrisch konzentrischer linksseitiger Rauchabzug (Ø 150/100 mm)
- Mit einzigartigem Truflame Burner®, der Brenner ist in die keramischen Scheite integriert, sodass die Flammen um diese herum züngeln.

Wählen Sie Ihr eigenes Format:

(für genaue Abmessungen siehe S.95)



55XT
CAVITY
BF



Truflame Burner®

55XT Cavity BF



Leistungsbereich

Erdgas G20 **1,8 - 3,2 kW**

Wirkungsgrad

77,4%



S.8



S.12



S.13



S.66



S.82

NUR FÜR DEN VERKAUF
IN GROSSBRITANNIEN.



GLOBAL 55XT BF – 70XT BF

Gaskamine mit besonders realistisch hohen und dichten Flammen.



Scannen Sie den QR-Code für brennendes Feuer.

Global 55XT BF

Diese Einbau-Frontkamine sind mit dem besonderen Truflame Burner® ausgerüstet. Der Brenner ist in den keramischen Holzscheiten verarbeitet, wodurch die Flammen an den Scheiten entlang lodern und es wie ein echtes Holzfeuer aussieht. Für beide Kamine hat man eine Auswahl an unterschiedlichen Innenausstattungen.

Eigenschaften:

- Mit dem besonderen Truflame Burner®
- Realistisches Flammenbild mit einem breiten Glüheffekt
- Geringe Einbautiefe
- Optionales Clear View (entspiegeltes) Glas.

Wählen Sie Ihr eigenes Format:

(für genaue Abmessungen siehe S.95)



55XT BF 60XT BF 70XT BF



100 BF 120 BF

Global 55XT BF



Leistungsbereich	Wirkungsgrad
Erdgas G20 2,6 - 4,6 kW	92,6%
Erdgas G25.3 2,4 - 4,3 kW	
Propan G31 3,1 - 4,4 kW	

Global 70XT BF



Leistungsbereich	Wirkungsgrad
Erdgas G20 3,4 - 5,7 kW	92,7%
Erdgas G25.3 3,1 - 5,3 kW	
Propan G31 3,2 - 5,5 kW	

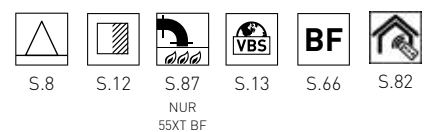

Scannen Sie den QR-Code für brennendes Feuer.

Global 70XT BF

GLOBAL 60XT BF

Kompakter Komfort.



Der Global 60XT BF ist ein Deko-Einbaukamin, der sich aufgrund seiner schmalen Leisten und geringer Einbautiefe besonders gut für einen bündigen Einbau eignet.

Eigenschaften:

- Frontale Flammensicht
- Schmale Leisten
- Sehr geringe Einbautiefe
- Mehrere Innenauskleidungen und Brennerbetten lieferbar
- Fernbedienung mit Thermostat- und Zeitschaltuhrfunktion

Wählen Sie Ihr eigenes Format:
(für genaue Abmessungen siehe S.95)

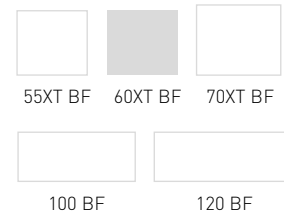

Global 60XT BF



Leistungsbereich

Erdgas G20	2,5 - 6,5 kW
Erdgas G25.3	2,3 - 6,0 kW
Propan G31	3,3 - 6,8 kW

Wirkungsgrad

91,9%

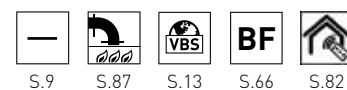

S.9 S.87 S.13 S.66 S.82

GLOBAL 100 BF - 120 BF

Panoramasicht.



Global 120 BF

Global 100 BF und 120 BF sind Einbaukamine mit hohem Wirkungsgrad und einer breiten Panoramasisht auf die Flammen.

Eigenschaften:

- Geringe Einbautiefe
- Besonders hoher Wirkungsgrad
- Günstiger Preis
- Fernbedienung mit Thermostat- und Zeitschaltuhrfunktion

Wählen Sie Ihr eigenes Format:
(für genaue Abmessungen siehe S.95)

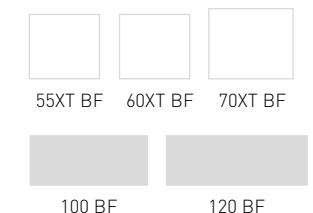

Global 100 BF



Global 120 BF



Leistungsbereich

Erdgas G20	2,8 - 7,5 kW
Erdgas G25.3	2,6 - 7,1 kW
Propan G31	3,5 - 7,0 kW

Wirkungsgrad

94,0%

Leistungsbereich

Erdgas G20	2,8 - 7,5 kW
Erdgas G25.3	2,6 - 7,1 kW
Propan G31	3,5 - 7,0 kW

Wirkungsgrad

94,0%

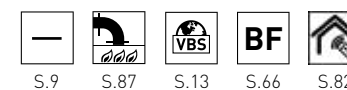

S.9 S.87 S.13 S.66 S.82

FERNBEDIENUNG, APP, BEDIENUNGSMODUL

Verschiedene Accessoires, die den Nutzungskomfort Ihres Kamins steigern.

ERGÄNZENDER KOMFORT

Um den Nutzungskomfort Ihres Kamins zu steigern, sind verschiedene Zubehör erhältlich (je nach Kamintyp).



RCH Fernbedienung (DRU)

- robuste Ausstrahlung
- umfangreiche Bedienungsfunktionen
- Honeywell Steuerung



RCE Fernbedienung (DRU und Global by DRU)

- elegantes Design
- einfache Nutzung
- Mertik Steuerung



Domotica Home Automation

- Anschlußmöglichkeit an verschiedene Haustechniken
- Ein- und Ausschalten und einstellbare Flammenhöhe
- Umschaltbarer 2. Brenner (falls vorhanden)
- für Honeywell- und Mertik-Steuerungen

Alle Fernbedienungen verfügen über elektronische Zündung, die Thermostat- und Zeitschaltuhrfunktion.



App + Kommunikationsmodul

Möchten Sie selber die vollständige Kontrolle über das Flammenmuster haben? Entscheiden Sie sich in dem Fall für das Eco Wave Kommunikationsmodul. Mit der kostenlos downloadbaren DRU Control App auf Smart-phone und Tablet (IOS/Android) bedienen Sie nicht nur den Kamin, sondern stellen auch das Flammenmuster ein. Dieses Modul ist nur für Kamine mit dem Eco Wave System geeignet.



Management-Modul

Speziell für den Erholungssektor (Ferienparks, Hotels usw.) haben DRU und ICY ein Modul für die lokale Bedienung von Kaminen und für die Bedienung von einem Rezeptionssystem entwickelt.

- Mit stromsparendem Bewegungs- und Lichtsensor ausgestattet
- Innovativ und einfach anzuwenden
- Keine separate Fernbedienung und Batterien mehr



Bedienungsluke

Um bei Wartungsarbeiten und Störungen immer einen problemlosen Zugriff auf den Gasregelblock zu haben, hat DRU eine spezielle Bedienungsluke entwickelt, die schön in die Kaminaufstellung integriert werden kann.

LUX-ELEMENTE

Formschöne Entlüftung des Kaminumbaus.

LÜFTUNGSELEMENTE

Durch das Heizen Ihres Kamins wird Wärme im Umbau gestaut. Der Umbau muss aus diesem Grund durchlüftet werden, um der Rissbildung vorzubeugen. Für diesen Zweck hat DRU mehrere Lux-Elemente entworfen, in folgenden Farben: Elfenbeinweiß, Alu-Metallic und Anthrazit. Diese werden im Umbau integriert und können optional mit Stimmungsbeleuchtung ausgestattet werden.

- 1 Elfenbeinweiß
- 2 Alu-Metallic
- 3 Anthrazit



Lux Sleeve 1 2



Lux Fino 1 3



Lux Lignum 1 2



Lux Omni 1 2



Lux 1 2

RAHMENLOSE UND ELEGANTE VERARBEITUNG



STANDARD, RAHMENLOS ODER MASSARBEIT

Wählen Sie für Ihren neuen Kamin aus unterschiedlichen Rahmen.



RAHMEN

Standardrahmen oder rahmenlos

Standardmäßig sind alle Kamine von DRU mit einem Rahmen versehen. Möchten Sie Ihren Kamin lieber nahtlos in Ihr Interieur integrieren? Bei bestimmten Kaminen besteht die Möglichkeit, den unteren Teil des Rahmens zu entfernen. So kann der Kamin glatt in ein Natursteinplateau eingebaut, oder z.B. in den Boden eingelassen werden, direkt an das Glasscheibe.

Maßarbeit ist möglich

Um Ihren Kamin weiter zu individualisieren, bietet DRU Ihnen bei den nachstehenden Einbaukaminen die Option von Rahmen in unterschiedlichen Breiten. Die Rahmen sind in einer Breite von 100 mm lieferbar (außer Maestro 60: 110 oder 140 mm, Maestro 75 Tall-Tall Tunnel: 100 oder 130 mm), können aber auch nach Maß angefertigt werden. In nachstehender Übersicht sehen Sie direkt, für welche Kamine dies möglich ist.



Rahmenlos, Unterseite des Rahmens entfernt



Standardrahmen



Optionaler Rahmen (Maßarbeit ist möglich)

Kamine, die rahmenlos eingebaut werden können			
3-seitige Kamine	2-seitige Kamine	Frontkamine	Tunnelkamine
Maestro 75XTU	Maestro 60/2	Maestro 60	Maestro 75 Tunnel
Maestro 60/3	Maestro 80/2	Maestro 75	Metro 200XT Tunnel
Maestro 80/3	Maestro 105/2	Maestro 100	Cosmo Tunnel
Maestro 105/3	Metro 100XT/2	Metro 200XT	
Metro 100XT/3	Metro 130XT/2	Cosmo	
Metro 100XTL	Lugo 70/2		
Metro 100XTU	Lugo 80/2		
Metro 130XT/3			
Lugo 70/3			
Lugo 80/3			

Optionale Rahmen			
3-seitige Kamine	2-seitige Kamine	Frontkamine	Tunnelkamine
Maestro 75XTU	Maestro 60/2	Maestro 60	Maestro 75 Tall Tunnel
Maestro 60/3	Maestro 80/2	Maestro 75 Tall	
Maestro 80/3	Maestro 105/2		
Maestro 105/3	Metro 100XT/2		
Metro 100XT/3	Metro 130XT/2		
Metro 100XTL	Lugo 70/2		
Metro 100XTU	Lugo 80/2		
Metro 130XT/3			
Lugo 70/3			
Lugo 80/3			

Maßarbeit ist möglich 90 mm - 200 mm (Maestro 60: 70 mm - 200 mm, Maestro 60/2-60/3-75XTU: 100 mm - 200 mm, , Maestro 75 Tall-Tall Tunnel: auf Anfrage)

AUFSTELLUNGSMÖGLICHKEITEN

Die Freiheit, Ihren Kamin dort aufzustellen, wo Sie es möchten.

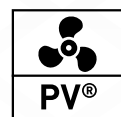

KEIN SCHORNSTEIN UND DENNOCH EINEN SCHÖNEN GASKAMIN AUFSTELLEN?

Einen Gaskamin aufstellen, genau dort, wo Sie ihn haben wollen. Die Installation an einer Außenwand oder vor einem Schornstein oder Schacht ist meistens relativ unkompliziert. DRU bietet Ihnen jedoch auch eine Lösung in anderen, komplexeren Situationen. Mit der PowerVent®-Technologie von DRU gibt es nahezu unbegrenzte Möglichkeiten; denken Sie z. B. an eine Aufstellung mitten in Ihrem Zimmer, Apartment, Restaurant, Hotel oder in einem Showroom. Die patentierte Innovation PowerVent® ermöglicht es, den Rauchabzug über den Bodenhohlraum zu verlegen, Längen von bis zu 100 Meter zu überbrücken oder den

Rauchabzug über mehrere Bögen oder Verzüge verlaufen zu lassen. PowerVent® von DRU gibt Ihnen die Freiheit, über Lösungen nachzudenken.

Vorteile von DRU PowerVent®

- Fast absolute Freiheit bei der Aufstellung
- Ideal für Reihenhäuser, Apartments, Restaurants, Hotels, Geschäfte und Gewerbe
- Rauchabzug-Längen von bis zu 100 Meter
- Rauchabzug über den Bodenhohlraum
- Rauchabzug über mehrere Bögen

Bestehender Schornstein



Über das Dach
• flexibles Rohr im Schornstein

PowerVent® Lösungen

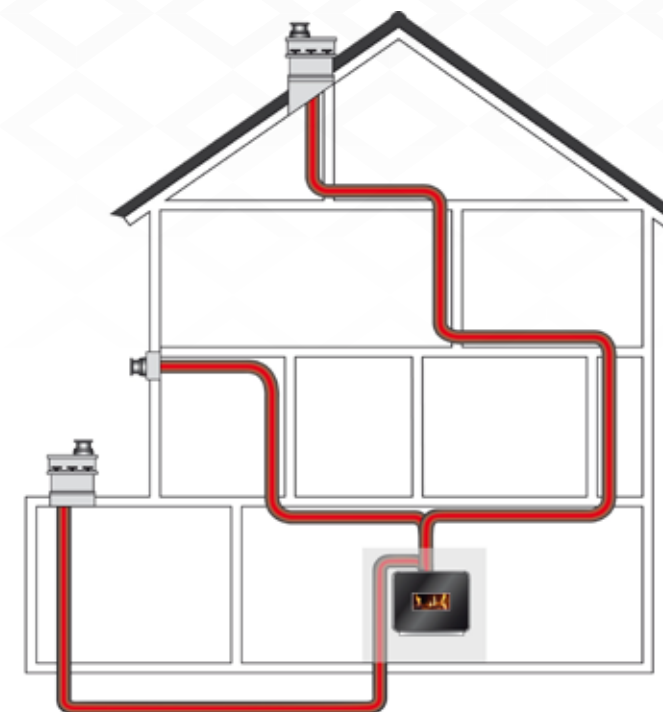

Über Dach, Giebel oder Bodenhohlraum
• erzwungener Rauchgasabzug mit Ventilator

Kein Schornstein erforderlich



Über das Dach (flach)
• direkt oder mit Bogen



Über das Dach (schräg)
• direkt oder mit Bogen



Direkt durch die Wand
• direkt am Kamin mit 90° Bogen durch die Außenwand unter Beachtung der Länder-spezifischen Bauordnungen.
• für einen Teil des Sortiments lieferbar



Über den Giebel
• zuerst 1 Meter vertikal, dann eine 90° Bogen



Scannen Sie den QR-Code.



designed to be different

DIE FEUERSPEZIALISTEN SEIT 1754

Was gibt es kuscheligeres als ein brennendes Feuer? Ob Sie einen klassischen Geschmack haben oder klare Linien mögen, bei DRU finden Sie das Gasfeuer, das perfekt zu Ihnen passt.

Dank unseres Wissens und unserer Erfahrung - wir haben über 265 Jahre Erfahrung, wenn es um komfortable, dauerhafte und sichere Wärme zu Hause geht - bieten wir Ihnen immer die beste Lösung. Unsere innovative Handwerkskunst findet sich in jedem Modell unserer Palette moderner Gaskamine wieder. Sie alle erfüllen sehr strenge Anforderungen in Bezug auf Haltbarkeit, Effizienz, Emissionen, Sicherheit und Benutzerfreundlichkeit. Weil wir uns kontinuierlich verbessern, Jahr für Jahr. Wenn Sie nach atmosphärischer Wärme suchen, dann wählen Sie DRU.



NACHHALTIGKEIT

Bei DRU gehen Kundenzufriedenheit und Effizienz Hand in Hand mit Umweltfreundlichkeit und Sicherheit.



BEQUEMLICHKEIT

Die Bequemlichkeit für den Endbenutzer steht immer im Mittelpunkt. Unser Schwerpunkt: die Arbeit an intelligenten, innovativen und



ZUVERLÄSSIGKEIT

Wir sagen, was wir tun, und tun, was wir sagen. Wir sind ehrgeizig und kritisch und verbessern uns ständig.



FORTSCHRITT

Neugierig, wissbegierig und fortschrittlich, das sind wir. Wir kommen nur voran, wenn wir uns weiter entwickeln.

ZEICHNUNGEN

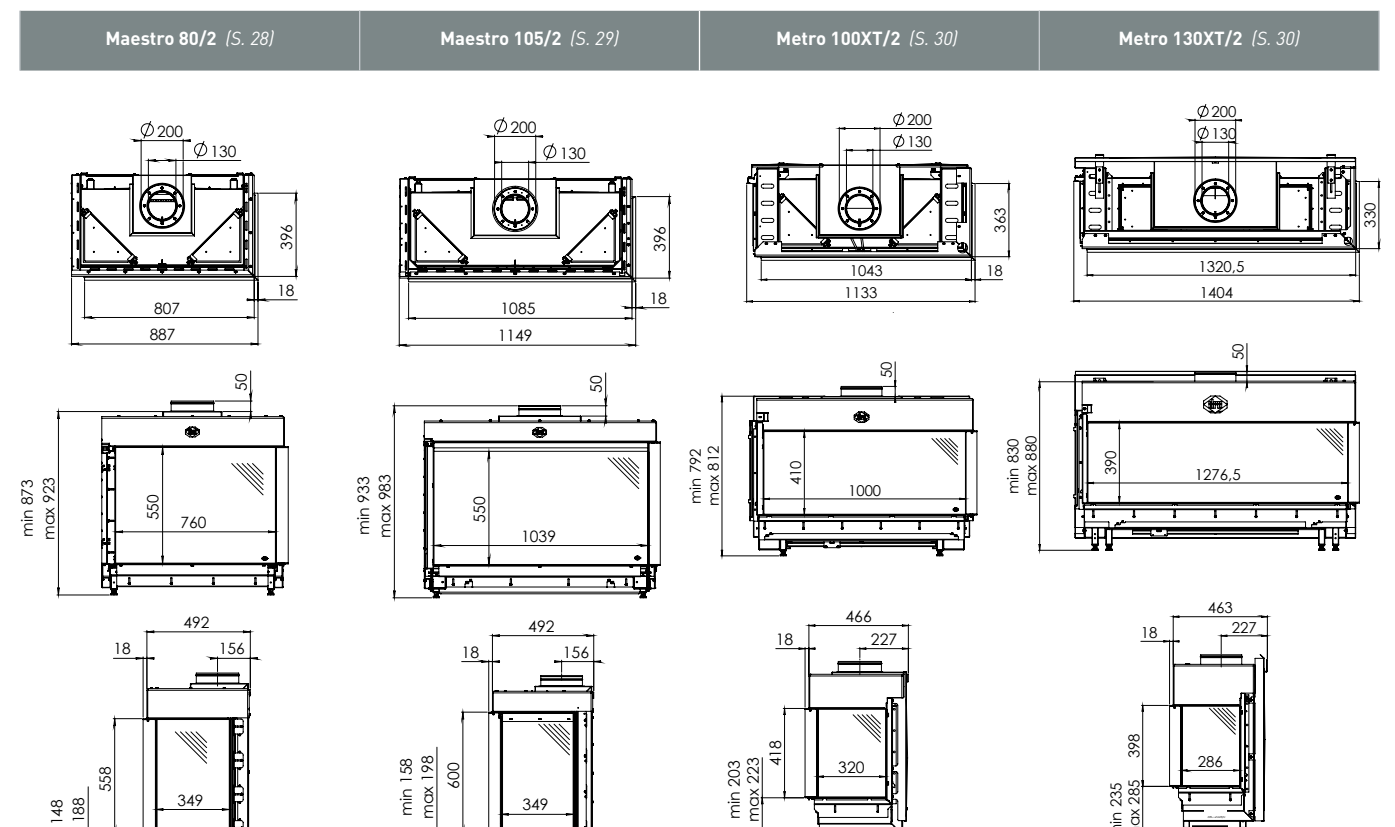
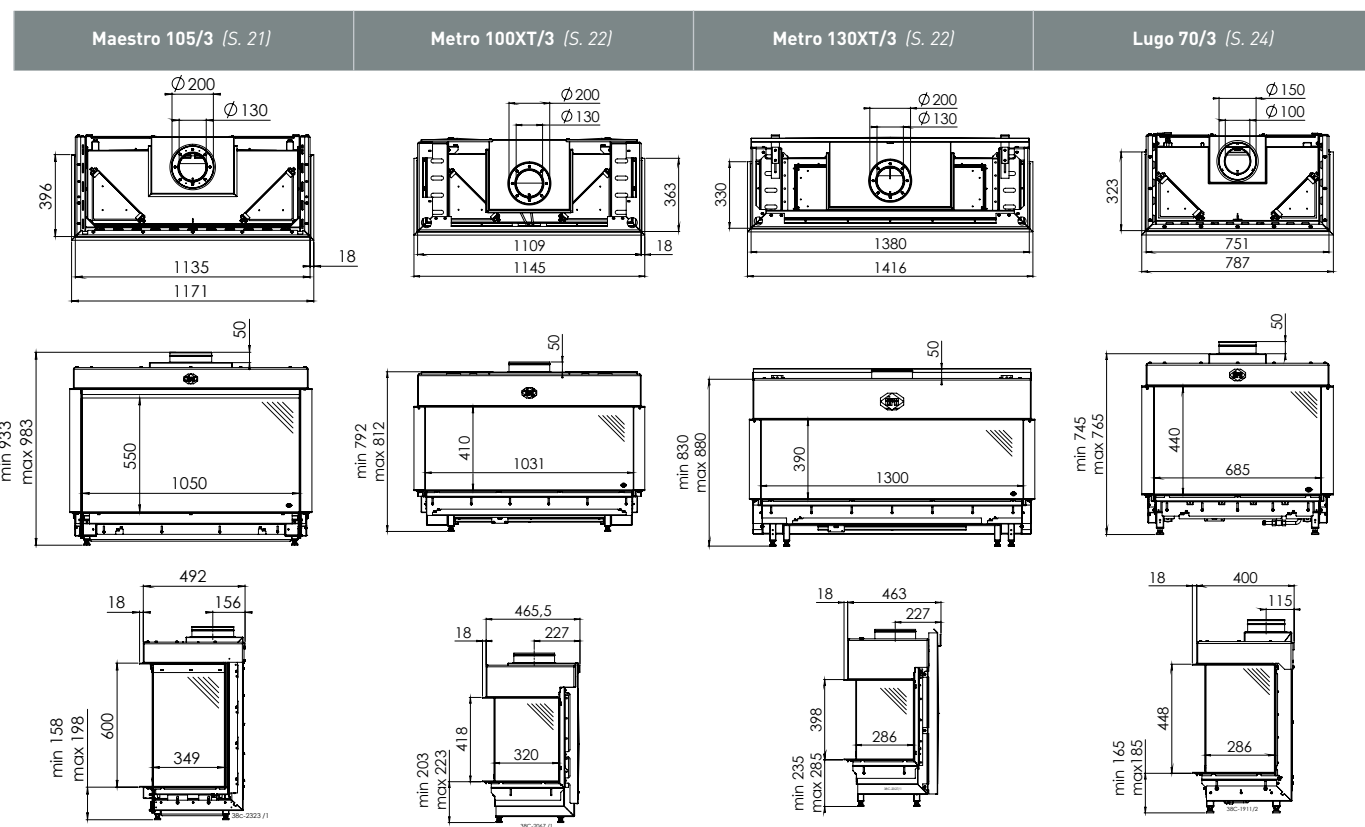
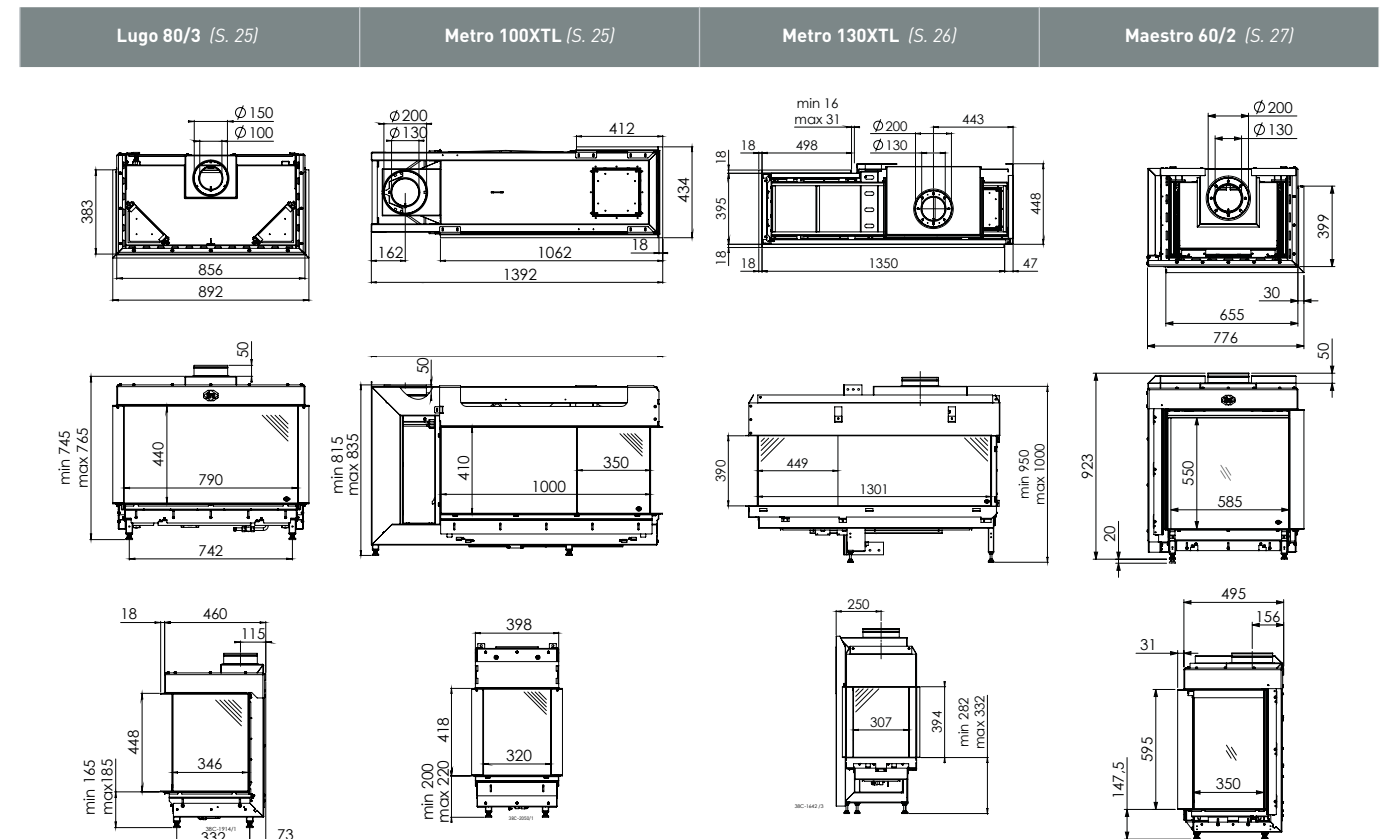
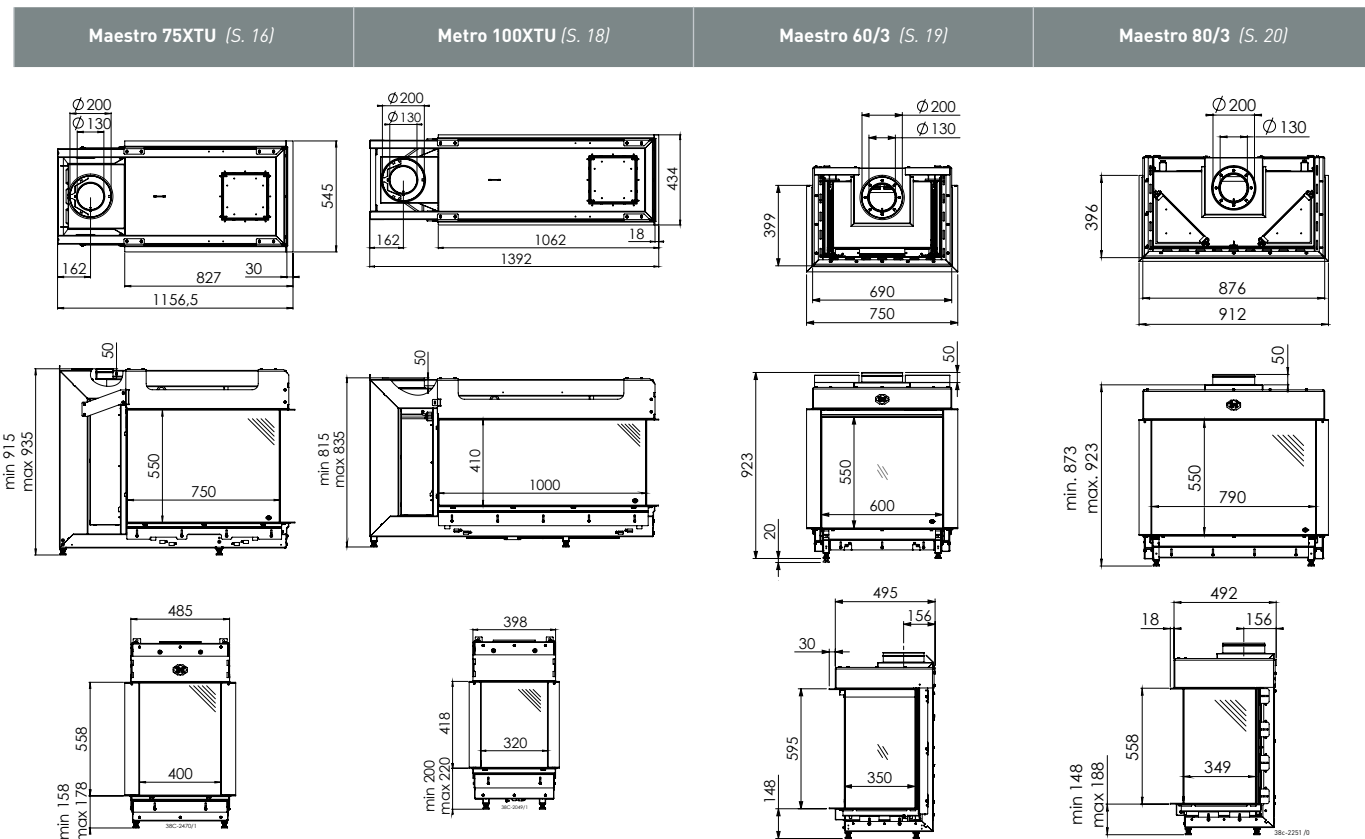

ZEICHNUNGEN

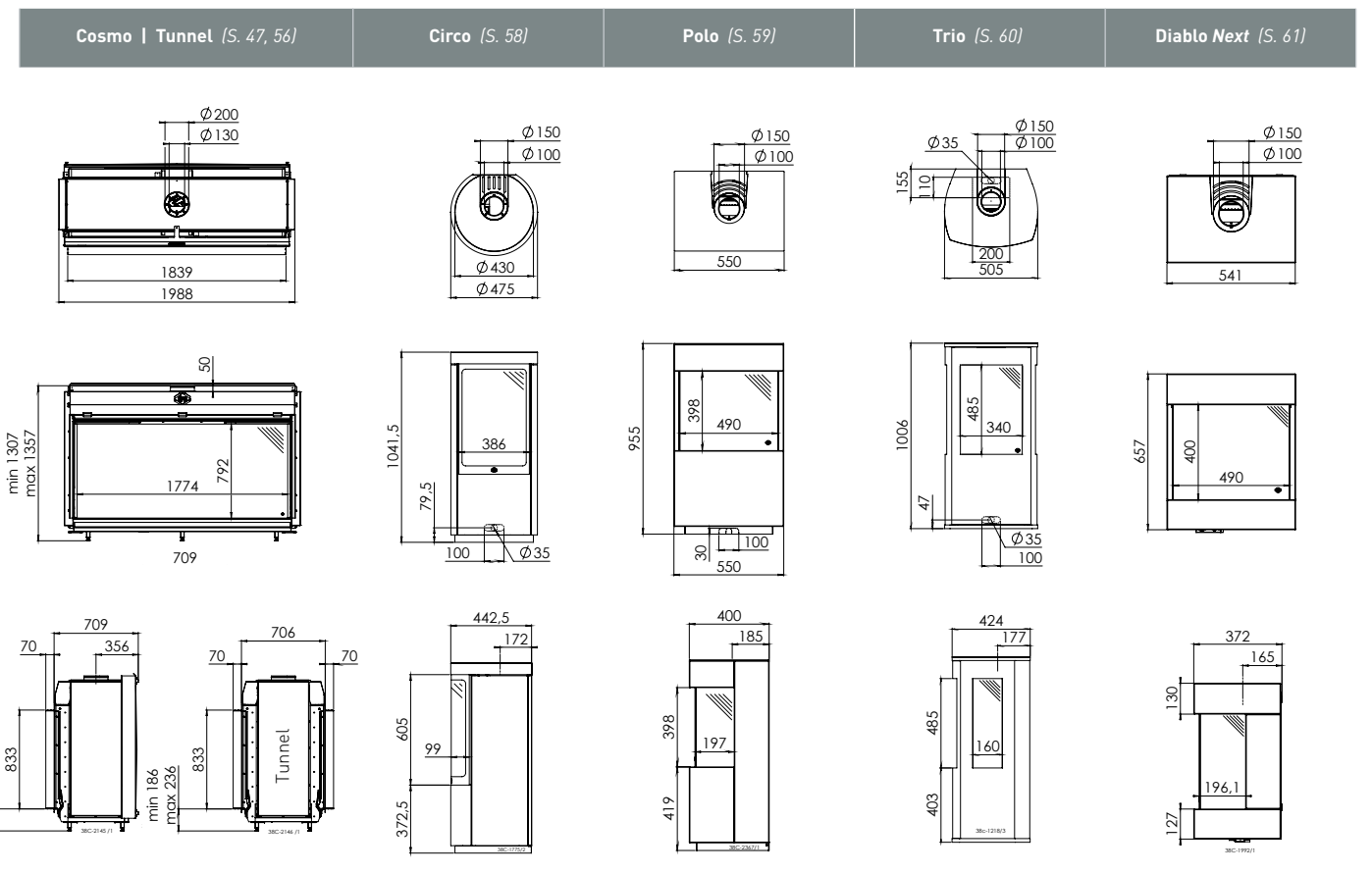
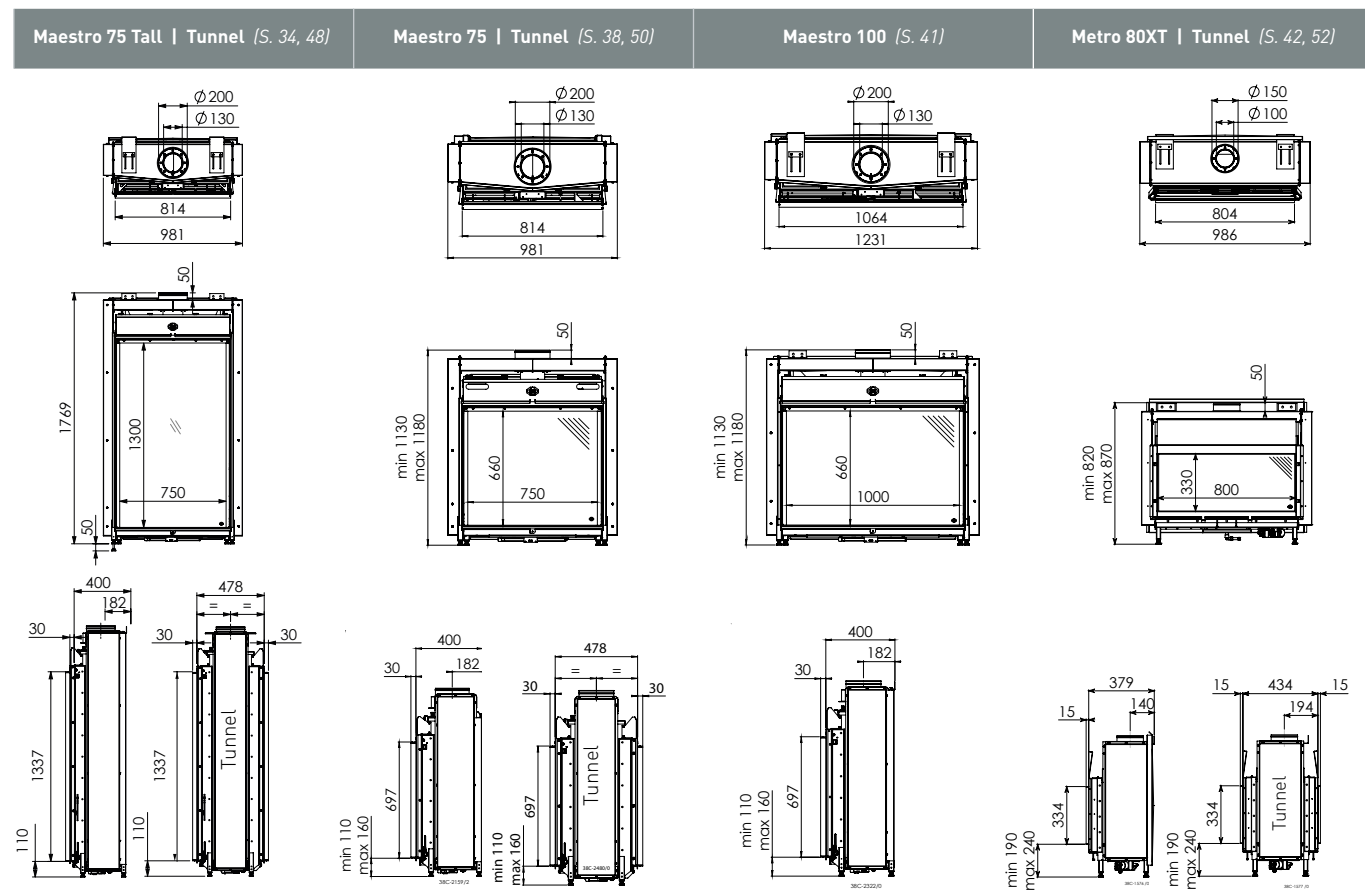
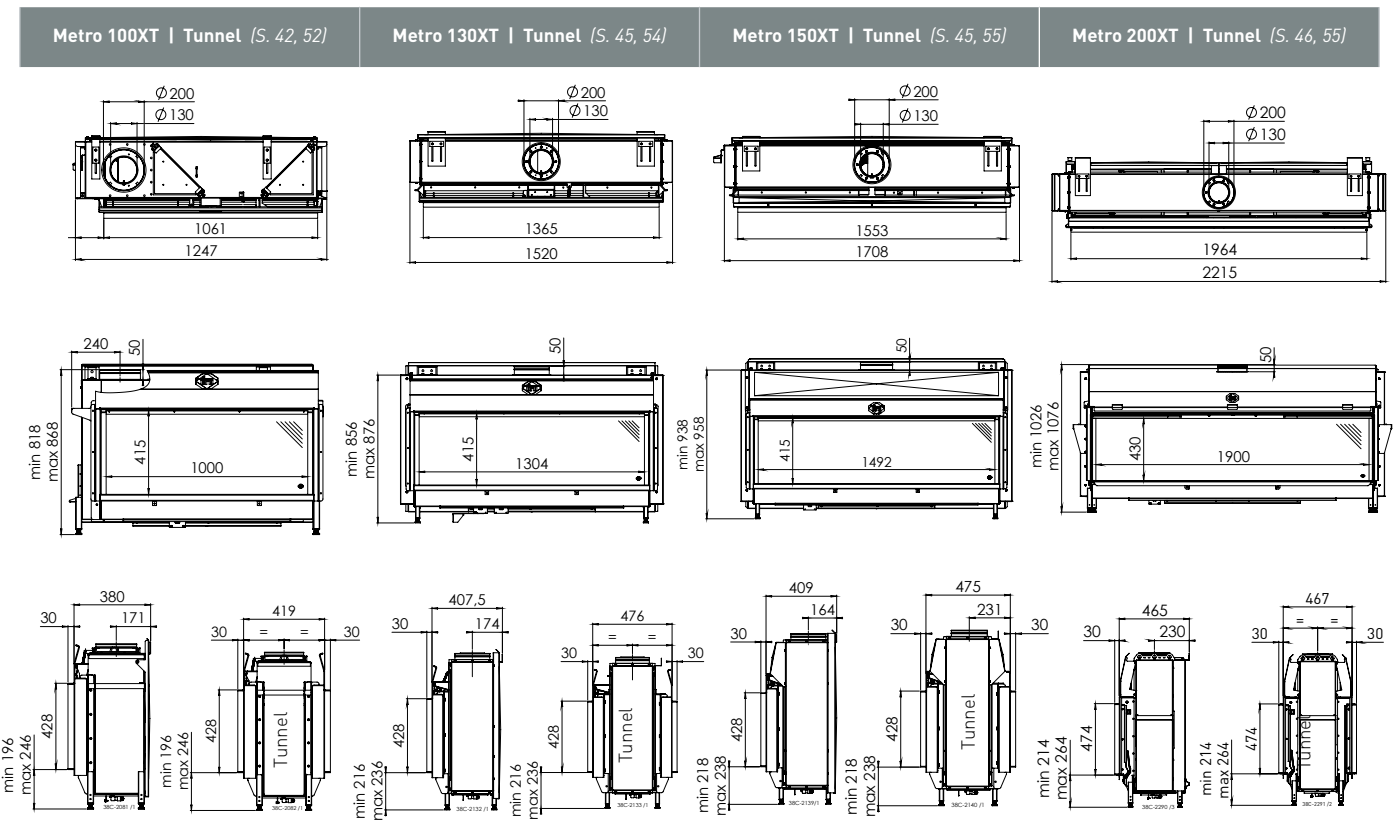
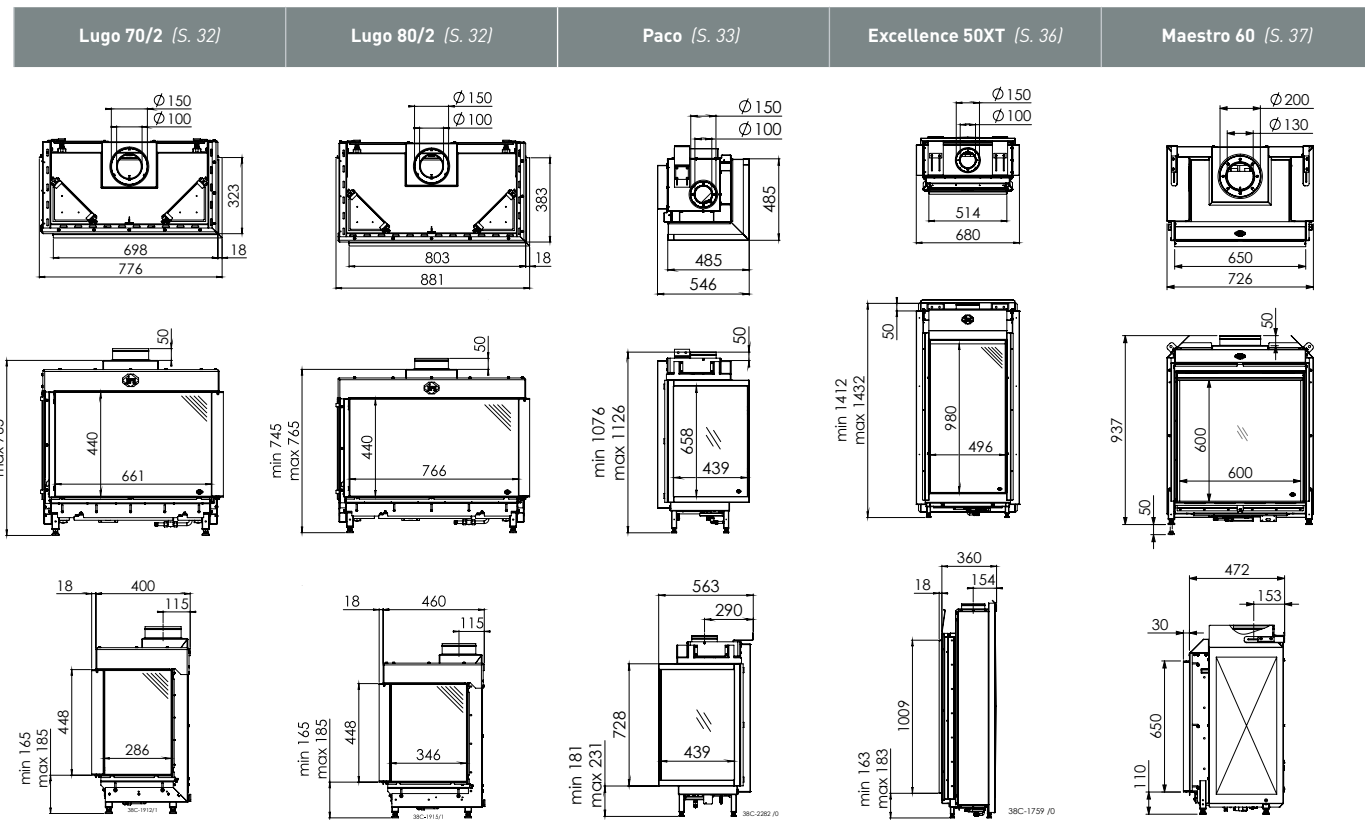

ZEICHNUNGEN

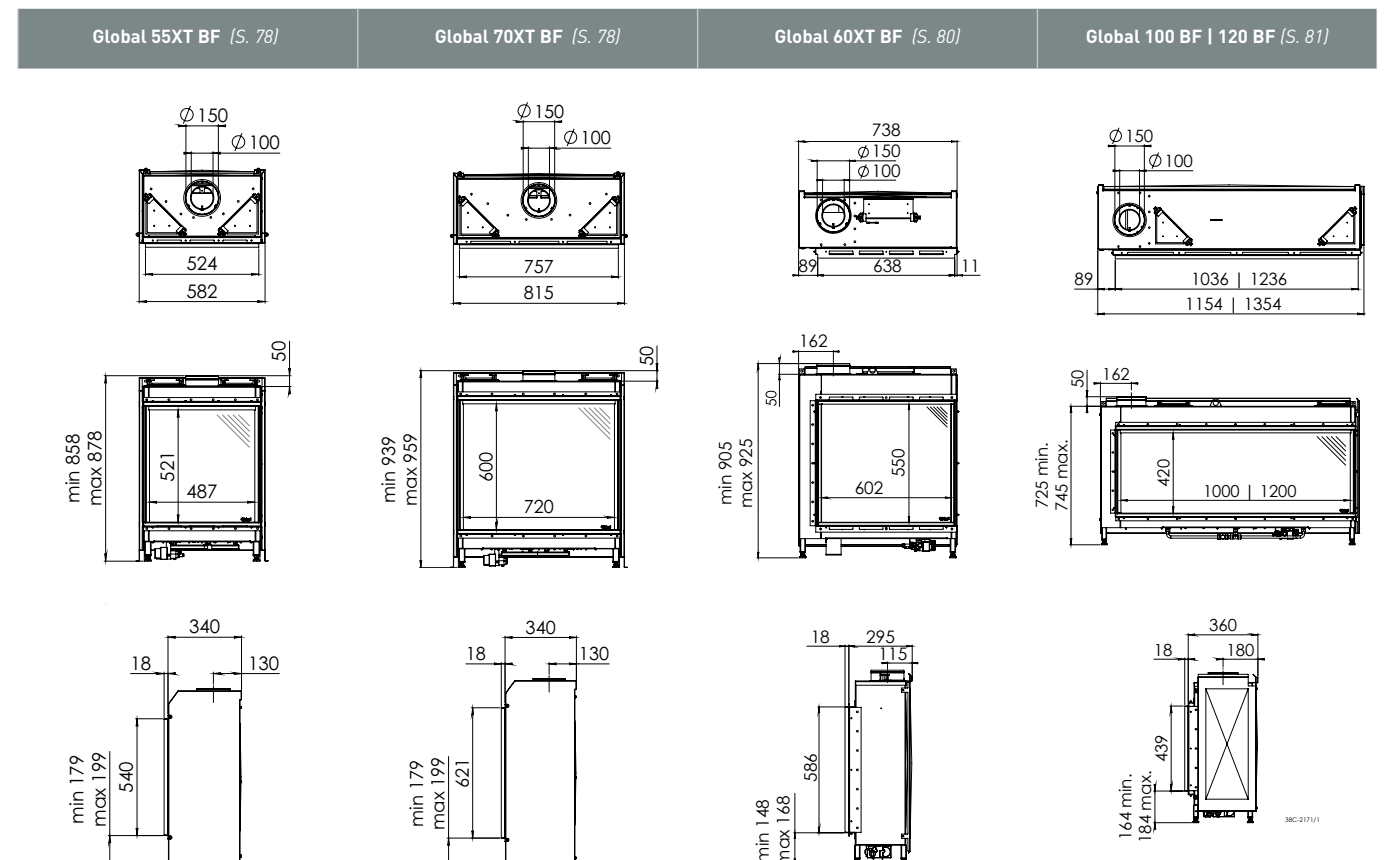
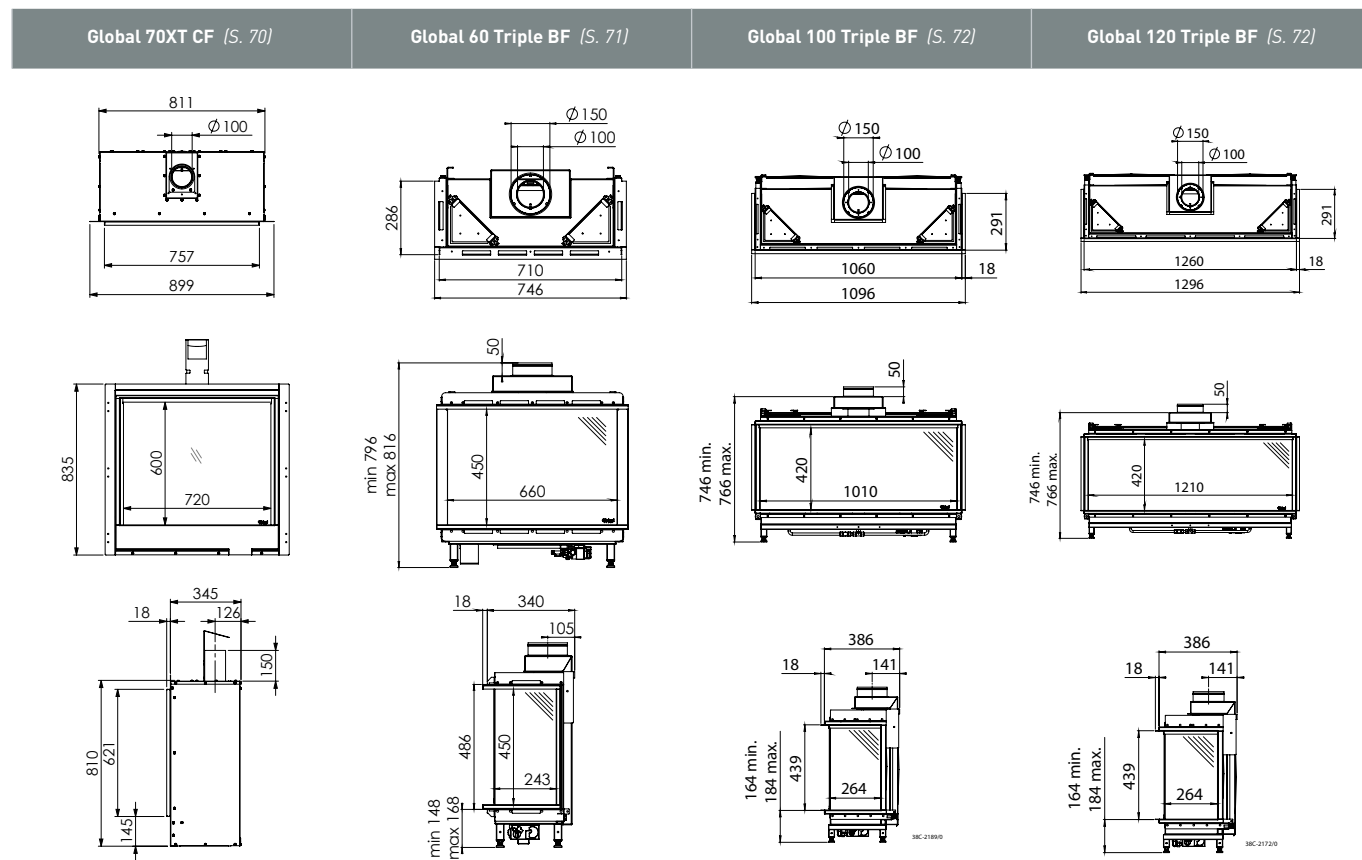
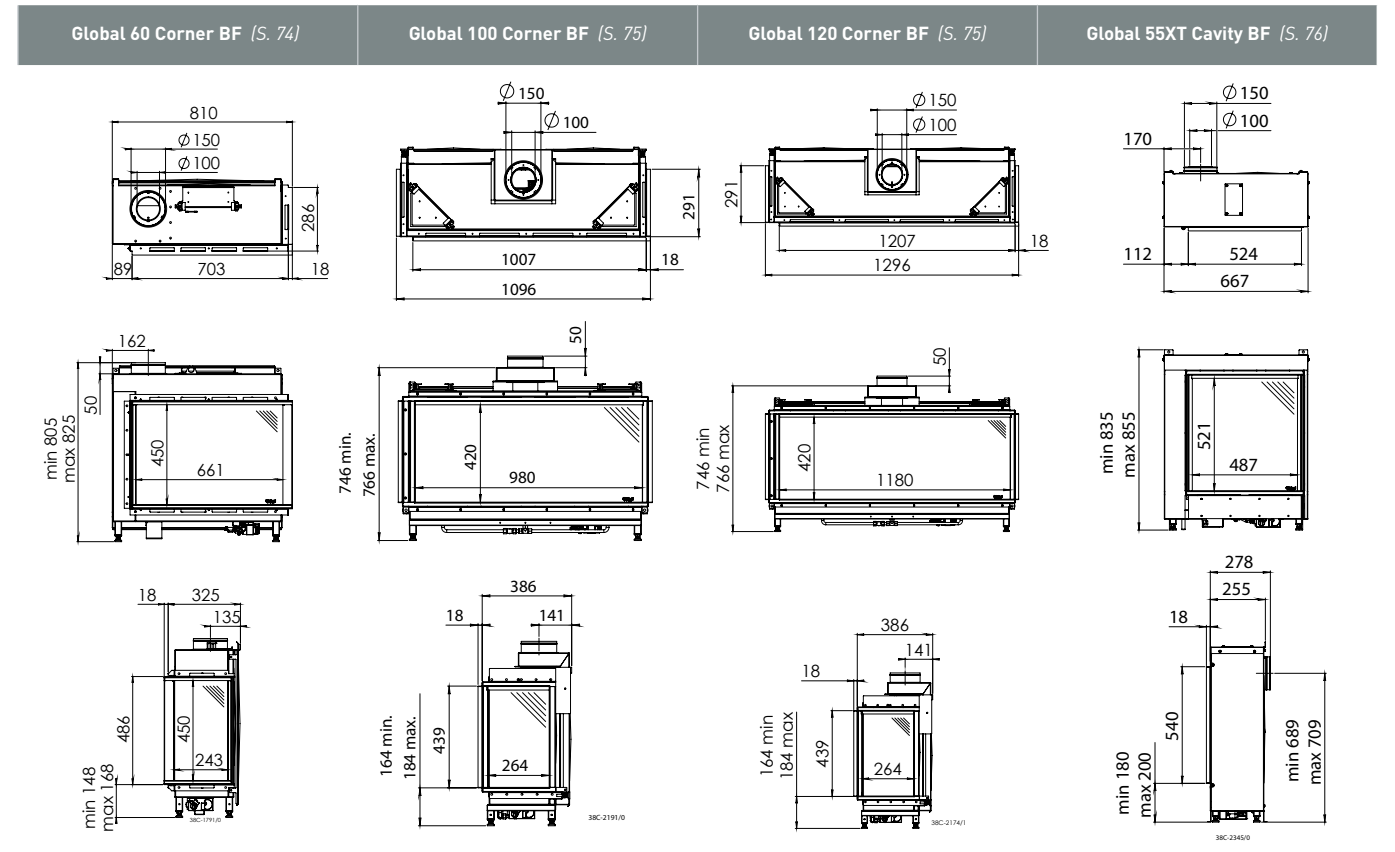
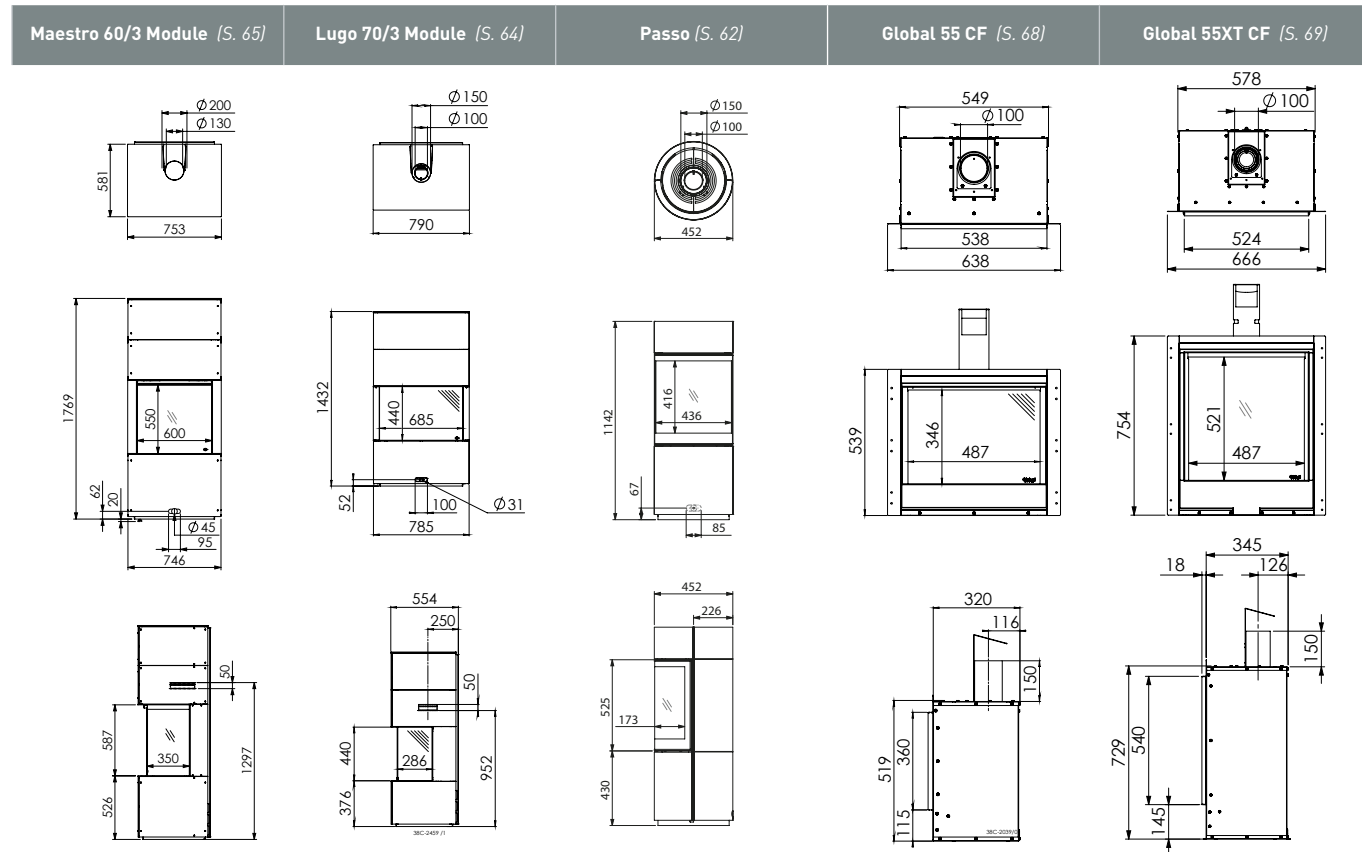

TECHNISCHE SPEZIFIKATIONEN

DRU GASKAMINE		Nettleistung kW		Wirkungsgrad		Energieeffizienzklasse			Kanal Ø	Einbautiefe	Bedienungsluke [S.82]		Fernbedienung [S.82]		Gewicht	Eco Wave [S.7]	Easy release door system [S.12]	PowerVent® [S.86]	Clear View glas [S.12]	Interieur/Innenauskleidung [S.11]		Brenner [S.8]		Brennerbett [S.10]				
	Seite	Erdgas G20	Erdgas G25.3 (NL)	Propan G31	(%) G20	Erdgas G20	Erdgas G25.3 (NL)	Propan G31	(mm)	(mm)	RCE	RCH		(kg)				Option	Schwarz	Ceraglass	Natur	Klassisch Stein	Type	Holzatz braun	Holzatz weiß	Steine weiß	Steine grau	Glas antraciet
FREISTEHENDE KAMINE (Geschlossenes Verbrennungssystem)																												
Circo	58	2,9 - 7,0	2,7 - 6,0	2,8 - 6,2	92,5	A	A	A	150/100	442	-	+	-	110	-	-	-	-	+	-	-	-	Line Burner	+	-	-	-	-
Polo	59	1,6 - 4,1	1,5 - 3,8	1,6 - 3,8	92,6	A	A	A	150/100	400	-	+	-	68	-	-	-	-	+	+	-	-	Line Burner	+	-	-	-	-
Trio	60	2,0 - 4,5	1,8 - 4,2	1,5 - 4,0	85,4	B	B	C	150/100	441	-	+	-	80	-	-	-	-	+	-	-	-	Line Burner	+	-	-	-	-
Diablo Next	61	1,6 - 4,1	1,5 - 3,8	1,6 - 3,8	92,6	A	A	A	150/100	372	-	+	-	48	-	-	-	-	+	+	-	-	Line Burner	+	-	-	-	-
Lugo 70/3 Module Eco Wave	64	3,4 - 6,9	2,8 - 6,5	3,2 - 6,3	91,0	A	A	A	150/100	554	-	-	+	85	+	-	-	-	+	+	-	-	Vario Burner	+	-	-	-	-
Maestro 60/3 Module Eco Wave	65	1,9 - 7,2	1,6 - 6,8	1,1 - 7,3	94,3	A	A	A	200/130	581	-	-	+	160	+	+	-	+	+	+	-	-	Dynamic Flame Burner®	+	-	-	-	-
Passo Eco Wave	62	1,2 - 6,4	0,9 - 6,1	-	93,0	A	A	-	150/100	452	-	-	+	95	+	+	-	-	+	-	-	-	Dynamic Flame Burner®	+	-	-	-	-

GLOBAL BY DRU GASKAMINE		Nettleistung kW		Wirkungsgrad		Energieeffizienzklasse			Kanal Ø	Einbautiefe	Bedienungsluke [S.82]		Fernbedienung [S.82]		Gewicht	Eco Wave [S.7]	Easy release door system [S.12]	PowerVent® [S.86]	Clear View glas [S.12]	Interieur/Innenauskleidung [S.11]		Brenner [S.8]		Brennerbett [S.10]				
	Seite	Erdgas G20	Erdgas G25.3 (NL)	Propan G31	(%) G20	Erdgas G20	Erdgas G25.3 (NL)	Propan G31	(mm)	(mm)	RCE	RCH		(kg)				Option	Schwarz	Ceraglass	Natur	Klassisch Stein	Type	Holzatz braun	Holzatz weiß	Steine weiß	Steine grau	Glas antraciet
FRONTKAMINE (offenes Verbrennungssystem)																												
Global 55 CF	68	1,9 - 3,9	1,5 - 3,7	1,9 - 4,0	77,7	C	C	C	100	320	-	+	-	43	-	-	-	-	+	+	-	+	Line Burner	+	-	-	-	-
Global 55XT CF	69	2,8 - 3,7	2,6 - 3,5	-	74,4	D	D	-	100	345	-	+	-	43	-	-	-	+	+	+	-	+	Truflame Burner®	+	-	-	-	-
Global 70XT CF	70	3,1 - 4,5	2,7 - 4,4	4,0 - 4,6	77,1	C	D	D	100	345	-	+	-	63	-	-	-	+	+	+	-	+	Truflame Burner®	+	-	-	-	-
3-SEITIGE KAMINE (geschlossenes Verbrennungssystem)																												
Global 60 Triple BF	71	2,3 - 6,0	2,1 - 5,4	3,0 - 6,2	91,5	A	A	A	150/100	340	-	+	-	65	-	-	-	-	+	+	-	-	Line Burner	+	-	+	-	-
Global 100 Triple BF	72	2,8 - 7,5	2,6 - 7,1	3,5 - 7,0	94,0	A	A	A	150/100	386	-	+	-	100	-	-	-	-	+	+	-	-	Line Burner	+	-	+	-	+
Global 120 Triple BF	73	2,8 - 7,5	2,6 - 7,1	3,5 - 7,0	94,0	A	A	A	150/100	386	-	+	-	120	-	-	-	-	+	+	-	-	Line Burner	+	-	+	-	+
2-SEITIGE KAMINE (geschlossenes Verbrennungssystem)																												
Global 60 Corner BF	74	2,3 - 6,0	2,1 - 5,4	3,0 - 6,2	91,5	A	A	A	150/100	325	-	+	-	62	-	-	-	-	+	+	-	-	Line Burner	+	-	+	-	-
Global 100 Corner BF	75	2,8 - 7,5	2,6 - 7,1	3,5 - 7,0	94,0	A	A	A	150/100	386	-	+	-	100	-	-	-	-	+	+	-	-	Line Burner	+	-	+	-	+
Global 120 Corner BF	75	2,8 - 7,5	2,6 - 7,1	3,5 - 7,0	94,0	A	A	A	150/100	386	-	+	-	120	-	-	-	-	+	+	-	-	Line Burner	+	-	+	-	+
FRONTKAMINE (geschlossenes Verbrennungssystem)																												
Global 55XT Cavity BF (UK only)	76	1,8 - 3,2	-	-	77,4	C	-	-	150/100	255	-	+	-	40	-	-	-	+	-	+	-	-	Truflame Burner®	+	-	-	-	-
Global 55XT BF	78	2,6 - 4,6	2,4 - 4,3	3,1 - 4,4	77,4	A	A	A	150/100	340	-	+	-	90	-	-	-	+	+	+	-	+	Truflame Burner®	+	-	-	-	-
Global 70XT BF	78	3,4 - 5,7	3,1 - 5,3	3,2 - 5,5	92,7	A	A	A	150/100	340	-	+	-	103	-	-	-	+	+	+	-	+	Truflame Burner®	+	-	-	-	-
Global 60XT BF	80	2,5 - 6,5	2,3 - 6,0	3,3 - 6,8	91,9	A	A	A	150/100	295	-	+	-	61	-	-	-	-	+	+	-	-	Line Burner	+	-	+	-	-
Global 100 BF	81	2,8 - 7,5	2,6 - 7,1	3,5 - 7,0	94,0	A	A	A	150/100	290	-	+	-	75	-	-	-	-	+	+	-	-	Line Burner	+	-	+	-	+
Global 120 BF	81	2,8 - 7,5	2,6 - 7,1	3,5 - 7,0	94,0	A	A	A	150/100	360	-	+	-	120	-	-	-	-	+	+	-	-	Line Burner	+	-	+	-	+

Flammenbilder von Kaminen mit verschiedenen Brennstoffen können unterschiedlich wirken.



Spartherm Feuerungstechnik GmbH
Maschweg 38
D-49324 Melle Deutschland
T. +49 (0)5422 9441 0
F. +49 (0)5422 9441 14
E. info@spartherm.com
www.drufire.de

Fachhändler



www.drufire.com



BY APPOINTMENT OF
THE COURT OF THE NETHERLANDS

since
1754



DRU: Member of the Spartherm-Group

Änderungen vorbehalten. Die Farben in der Broschüre können abweichend ausfallen. Nichts aus dieser Ausgabe darf ohne vorhergehende schriftliche Zustimmung von DRU Verwarming B.V. verwendet werden.